

Inspiron 17



5000 Series

Servisni priručnik

Kompjuterski model: Inspiron 17-5749
Model sa regulacijom: P26E
Tip sa regulacijom: P26E001



Napomene, oprez i upozorenja

-  **NAPOMENA:** NAPOMENA ukazuje na važne informacije koje će vam pomoći da iskoristite računar na bolji način.
 -  **OPREZ:** OPREZ ukazuje na potencijalno oštećenje hardvera ili gubitak podataka i saopštava vam kako da izbegnete problem.
 -  **UPOZORENJE:** UPOZORENJE ukazuje na potencijalno oštećenje imovine, telesne povrede i smrtni ishod.
-

Autorsko pravo © 2014 Dell Inc. Sva prava zadržana. Ovaj proizvod je zaštićen zakonima o zaštiti autorskih prava i intelektualnoj svojini u SAD i međunarodnim zakonima. Dell™ i logotip Dell su zaštitni znaci kompanije Dell Inc. u Sjedinjenim Američkim Državama i/ili drugim pravnim nadležnostima. Svi ostali znaci i imena ovde navedeni mogu biti zaštitni znaci svojih vlasnika.

2014 - 12

Rev. A00

Sadržaj

Pre rada u unutrašnjosti računara.....	9
Pre početka rada	9
Bezbednosna uputstva.....	9
Preporučeni alati.....	10
Posle rada u unutrašnjosti računara.....	12
Uklanjanje baterije.....	13
Procedura.....	13
Postavljanje baterije.....	14
Procedura.....	14
Uklanjanje poklopcu osnove.....	15
Pripremni koraci.....	15
Procedura.....	16
Postavljanje poklopcu osnove.....	17
Procedura.....	17
Dopunski koraci.....	17
Uklanjanje optičke disk jedinice.....	18
Pripremni koraci.....	18
Procedura.....	18
Postavljanje optičke disk jedinice.....	21
Procedura.....	21
Dopunski koraci.....	21

Uklanjanje čvrstog diska.....	22
Pripremni koraci.....	22
Procedura.....	22
Postavljanje čvrstog diska.....	25
Procedura.....	25
Dopunski koraci.....	25
Uklanjanje memorijskog modula.....	26
Pripremni koraci.....	26
Procedura.....	27
Postavljanje memorijskog modula.....	28
Procedura.....	28
Dopunski koraci.....	29
Uklanjanje bežične kartice.....	30
Pripremni koraci.....	30
Procedura.....	30
Postavljanje bežične kartice.....	32
Procedura.....	32
Dopunski koraci.....	32
Uklanjanje tastature.....	33
Pripremni koraci.....	33
Procedura.....	33
Postavljanje tastature.....	36
Procedura.....	36
Presavijanje kablova tastature.....	36
Dopunski koraci.....	39

Uklanjanje oslonca za dlanove.....	40
Pripremni koraci.....	40
Procedura.....	41
Postavljanje oslonca za dlanove.....	45
Procedura.....	45
Dopunski koraci.....	45
Uklanjanje ploče dugmeta za napajanje.....	46
Pripremni koraci.....	46
Procedura.....	46
Postavljanje ploče dugmeta za napajanje.....	48
Procedura.....	48
Dopunski koraci.....	48
Uklanjanje table osetljive na dodir.....	49
Pripremni koraci.....	49
Procedura.....	49
Postavljanje table osetljive na dodir.....	51
Procedura.....	51
Dopunski koraci.....	51
Uklanjanje priključne ploče baterije.....	52
Pripremni koraci.....	52
Procedura.....	53
Postavljanje priključne ploče baterije.....	54
Procedura.....	54
Dopunski koraci.....	54

Uklanjanje U/I ploče.....	55
Pripremni koraci.....	55
Procedura.....	55
Postavljanje U/I ploče.....	57
Procedura.....	57
Dopunski koraci.....	57
Uklanjanje priključne ploče optičke disk jedinice.....	58
Pripremni koraci.....	58
Procedura.....	59
Postavljanje priključne ploče optičke disk jedinice.....	60
Procedura.....	60
Dopunski koraci.....	60
Uklanjanje dugmaste baterije.....	61
Pripremni koraci.....	61
Procedura.....	61
Postavljanje coin-cell baterije.....	63
Procedura.....	63
Dopunski koraci.....	63
Uklanjanje zvučnika.....	64
Pripremni koraci.....	64
Procedura.....	64
Postavljanje zvučnika.....	66
Procedura.....	66
Dopunski koraci.....	66

Uklanjanje matične ploče.....	67
Pripremni koraci.....	67
Procedura.....	67
Postavljanje matične ploče.....	70
Procedura.....	70
Dopunski koraci.....	70
Uklanjanje sklopa rashladnog elementa.....	72
Pripremni koraci.....	72
Procedura.....	72
Postavljanje sklopa rashladnog elementa.....	74
Procedura.....	74
Dopunski koraci.....	74
Uklanjanje sklopa ekrana.....	76
Pripremni koraci.....	76
Procedura.....	76
Postavljanje sklopa ekrana.....	79
Procedura.....	79
Dopunski koraci.....	79
Uklanjanje okna ekrana.....	80
Pripremni koraci.....	80
Procedura.....	80
Postavljanje okna ekrana.....	82
Procedura.....	82
Dopunski koraci.....	82

Uklanjanje kamere.....	83
Pripremni koraci.....	83
Procedura.....	83
Postavljanje kamere.....	85
Procedura.....	85
Dopunski koraci.....	85
Uklanjanje ploče ekrana.....	86
Pripremni koraci.....	86
Procedura.....	86
Postavljanje ploče ekrana.....	89
Procedura.....	89
Dopunski koraci.....	89
Uklanjanje sklopa zadnjeg poklopca ekrana i antene.....	90
Pripremni koraci.....	90
Procedura.....	90
Postavljanje sklopa zadnjeg poklopca ekrana i antene.....	92
Procedura.....	92
Dodatni uslovi.....	92
Ažuriranje BIOS-a.....	93
Dobijanje pomoći i kontaktiranje kompanije Dell.....	94
Resursi za samostalnu pomoć.....	94
Kontaktiranje kompanije Dell.....	94

Pre rada u unutrašnjosti računara

 **OPREZ:** Da biste sprečili oštećenje komponenti i kartica, držite ih za ivice i izbegavajte da dodirujete pinove i kontakte.

 **NAPOMENA:** Slike u ovom dokumentu se mogu razlikovati u odnosu na vaš računar u zavisnosti od poručene konfiguracije.

Pre početka rada

- 1 Sačuvajte i zatvorite sve otvorene datoteke i zatvorite sve otvorene programe.
- 2 Isključite računar.

– Windows 8.1: Na ekranu **Početak**, kliknite ili kucnite na ikonu za napajanje  → **Isključi**.









– Windows 7: Kliknite ili kucnite na **Start** → **Isključi**.

 **NAPOMENA:** Ako koristite različite operativne sisteme, pogledajte dokumentaciju vašeg operativnog sistema u vezi uputstava za isključivanje.

- 3 Isključite računar i sve priključene uređaje iz pripadajućih električnih utičnica.
- 4 Odspojite sve kablove, kao što su kablovi telefona, kablovi za mrežu itd, sa vašeg računara.
- 5 Odspojite sve priključene uređaje i periferne uređaje, kao što su tastatura, miš, monitor, itd, sa vašeg računara.
- 6 Uklonite medijsku karticu ili optički disk iz računara, ako je moguće.

Bezbednosna uputstva

Koristite sledeće bezbednosne smernice kako biste zaštitili računar od mogućih oštećenja i osigurali vašu ličnu bezbednost.

-  **UPOZORENJE:** Pre rada u unutrašnjosti računara pročitajte bezbednosne informacije koje ste dobili uz računar. Za dodatne informacije o najboljim praksama pogledajte početnu stranu za usklađenost sa propisima na dell.com/regulatory_compliance.
-  **UPOZORENJE:** Odspojite sve izvore napajanja pre nego što otvorite poklopac ili ploče računara. Nakon rada u unutrašnjosti računara, vratite sve poklopce, ploče i zavrtnje pre nego što računar povežete na izvor napajanja.
-  **OPREZ:** Da biste sprečili oštećenje računara, uverite se da je radna površina ravna i čista.
-  **OPREZ:** Da biste sprečili oštećenje komponenti i kartica, držite ih za ivice i izbegavajte da dodirujete pinove i kontakte.
-  **OPREZ:** Popravke i rešavanje problema možete obavljati sami isključivo uz odobrenje ili podršku tima za tehničku pomoć kompanije Dell. Štete zbog servisiranja koje nije ovlastila kompanija Dell nisu pokrivene garancijom. Pogledajte bezbednosna uputstva koja ste dobili uz proizvod ili koja se nalaze na strani dell.com/regulatory_compliance.
-  **OPREZ:** Pre nego što dodirnete unutrašnjost računara, uzemljite se dodirivanjem neobojene metalne površine, kao što je metal na zadnjoj strani računara. Dok radite, povremeno dodirujte neobojenu metalnu površinu kako biste odstranili statički elektricitet koji bi mogao da ošteti unutrašnje komponente.
-  **OPREZ:** Kada odspojite kabl, povucite ga za konektor ili držač, a ne za sam kabl. Neki kablovi imaju konektore sa zaštitnim držačima ili leptirastim zavrtnjima koje morate popustiti pre odspajanja kabla. Pri odspajanju kablova, vodite računa da budu poravnati kako bi se sprečilo savijanje pinova konektora. Pri povezivanju kablova, uverite se da su portovi i konektor pravilno orijentisani i poravnati.
-  **OPREZ:** Da biste odspojili mrežni kabl, prvo isključite kabl iz računara a zatim isključite kabl iz mrežnog uređaja.
-  **OPREZ:** Pritisnite i izvadite instaliranu karticu iz čitača medijskih kartica.

Preporučeni alati

Za procedure u ovom dokumentu mogu se zahtevati sledeći alati:

- Philips odvrtáč
- Plastična olovka

Posle rada u unutrašnjosti računara

 **OPREZ: Zaostali ili slobodni zavrtnji ostavljeni u računaru mogu ozbiljno oštetiti računar.**

- 1** Postavite sve zavrtnje i uverite se da se unutar računara ne nalaze zaostali zavrtnji.
- 2** Priključite sve eksterne uređaje, periferne uređaje i kablove koje ste uklonili pre rada na računaru.
- 3** Postavite medijske kartice, diskove i drugi deo (delove) koje ste uklonili pre rada na računaru.
- 4** Priključite računar i sve povezane uređaje u odgovarajuće električne utičnice.
- 5** Uključite računar.

Uklanjanje baterije

! **UPOZORENJE:** Pre rada u unutrašnjosti računara, pročitajte bezbednosne informacije koje ste dobili uz računar i sledite korake u delu [Pre rada u unutrašnjosti računara](#). Nakon rada u unutrašnjosti računara, sledite uputstva u delu [Nakon rada u unutrašnjosti računara](#). Za dodatne informacije o najboljim praksama pogledajte početnu stranu za usklađenost sa propisima na dell.com/regulatory_compliance.

Procedura

- 1 Zatvorite ekran i preokrenite računar.
- 2 Gurnite reze baterije u otključani položaj.

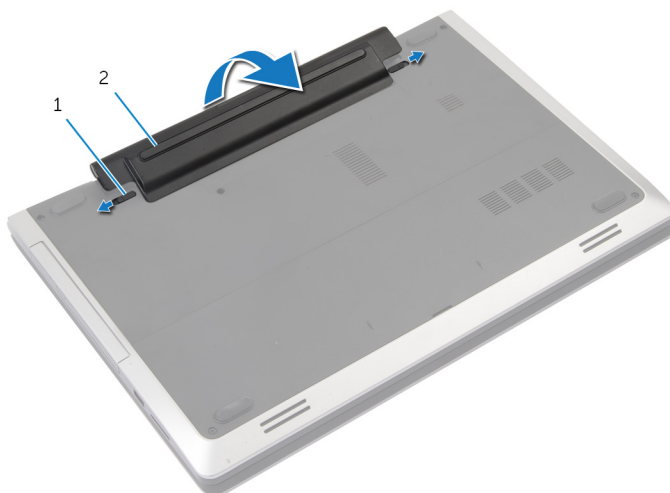

1 reze (2)

2 baterija

- 3 Podignite bateriju i izvadite je iz ležišta za bateriju.
- 4 Preokrenite računar i otvorite ekran što je više moguće.
- 5 Pritisnite i držite dugme za napajanje 5 sekundi da biste uzemljili matičnu ploču.

Postavljanje baterije



UPOZORENJE: Pre rada u unutrašnjosti računara, pročitajte bezbednosne informacije koje ste dobili uz računar i sledite korake u delu [Pre rada u unutrašnjosti računara](#). Nakon rada u unutrašnjosti računara, sledite uputstva u delu [Nakon rada u unutrašnjosti računara](#). Za dodatne informacije o najboljim praksama pogledajte početnu stranu za usklađenost sa propisima na dell.com/regulatory_compliance.

Procedura

- 1 Poravnajte držače na bateriji sa otvorima na ležištu za bateriju.
- 2 Utisnite bateriju u ležište.

Uklanjanje poklopca osnove



UPOZORENJE: Pre rada u unutrašnjosti računara, pročitajte bezbednosne informacije koje ste dobili uz računar i sledite korake u delu [Pre rada u unutrašnjosti računara](#). Nakon rada u unutrašnjosti računara, sledite uputstva u delu [Nakon rada u unutrašnjosti računara](#). Za dodatne informacije o najboljim praksama pogledajte početnu stranu za usklađenost sa propisima na dell.com/regulatory_compliance.

Pripremni koraci

Uklonite [bateriju](#).

Procedura

- 1 Uklonite zavrtnje kojima je poklopac osnove pričvršćen za osnovu računara.

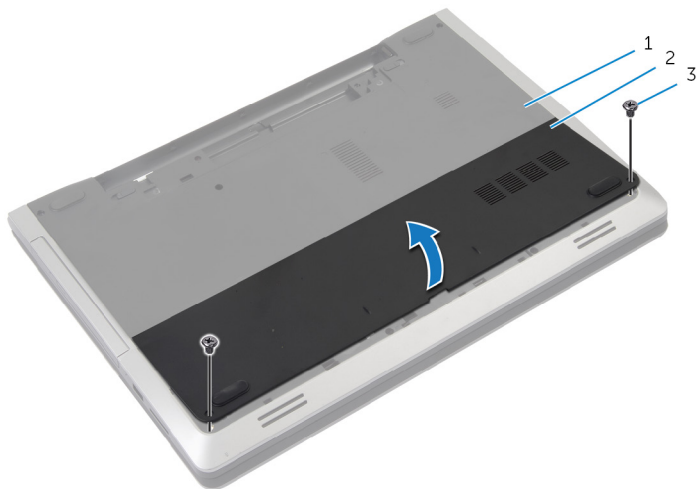

- 1 osnova računara
- 2 poklopac osnove
- 3 zavrtnji (2)

- 2 Vrhovima prstiju odvojite poklopac osnove i podignite ga sa osnove računara.

Postavljanje poklopcu osnove



UPOZORENJE: Pre rada u unutrašnjosti računara, pročitajte bezbednosne informacije koje ste dobili uz računar i sledite korake u delu [Pre rada u unutrašnjosti računara](#). Nakon rada u unutrašnjosti računara, sledite uputstva u delu [Nakon rada u unutrašnjosti računara](#). Za dodatne informacije o najboljim praksama pogledajte početnu stranu za usklađenost sa propisima na dell.com/regulatory_compliance.

Procedura

- 1 Gurnite držače na poklopcu osnove u otvore na osnovi računara i utisnite poklopac osnove u ležište.
- 2 Postavite zavrtnje kojima je poklopac osnove pričvršćen za osnovu računara.

Dopunski koraci

Postavite [bateriju](#).

Uklanjanje optičke disk jedinice



UPOZORENJE: Pre rada u unutrašnjosti računara, pročitajte bezbednosne informacije koje ste dobili uz računar i sledite korake u delu [Pre rada u unutrašnjosti računara](#). Nakon rada u unutrašnjosti računara, sledite uputstva u delu [Nakon rada u unutrašnjosti računara](#). Za dodatne informacije o najboljim praksama pogledajte početnu stranu za usklađenost sa propisima na dell.com/regulatory_compliance.

Pripremni koraci

Uklonite [bateriju](#).

Procedura

- 1 Uklonite zavrtnaj kojim je sklop optičke disk jedinice pričvršćen za osnovu računara.

- 2 Vrhovima prstiju izvadite sklop optičke disk jedinice iz ležišta optičke disk jedinice.

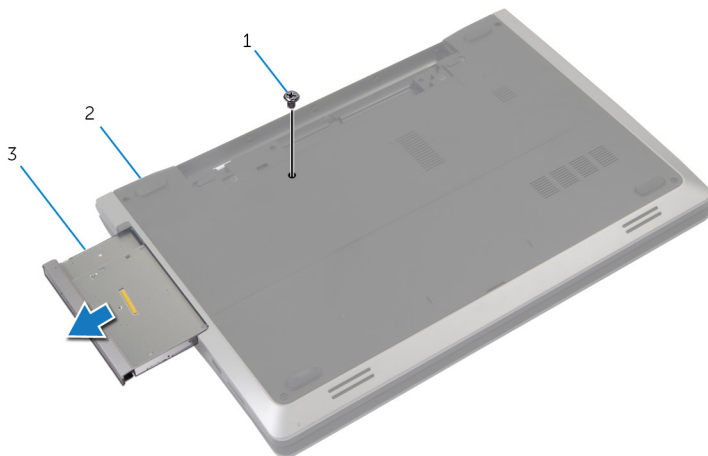

1 zavrtanj

2 osnova računara

3 sklop optičke disk jedinice

- 3 Uklonite zavrtanj kojim je nosač optičke disk jedinice pričvršćen za sklop optičke disk jedinice.
- 4 Uklonite nosač optičke disk jedinice iz sklopa optičke disk jedinice.

- 5 Pažljivo povucite masku optičke disk jedinice i skinite je sa optičke disk jedinice.

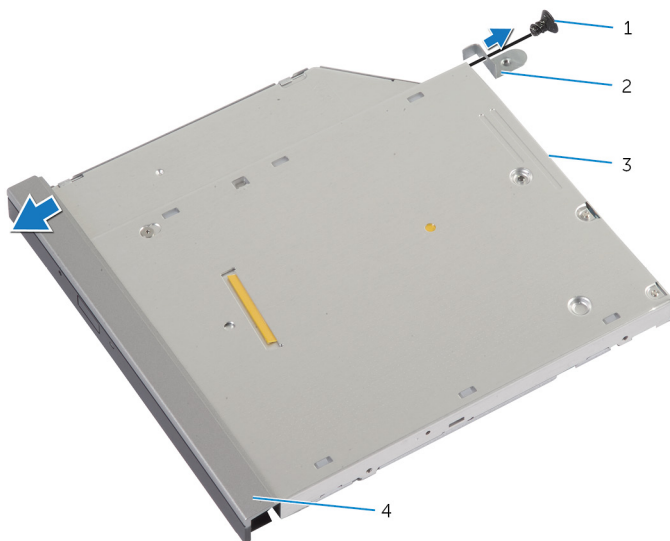

1 zavrtanj

2 nosač optičke disk jedinice

3 optička disk jedinica

4 okno optičke disk jedinice

Postavljanje optičke disk jedinice



UPOZORENJE: Pre rada u unutrašnjosti računara, pročitajte bezbednosne informacije koje ste dobili uz računar i sledite korake u delu [Pre rada u unutrašnjosti računara](#). Nakon rada u unutrašnjosti računara, sledite uputstva u delu [Nakon rada u unutrašnjosti računara](#). Za dodatne informacije o najboljim praksama pogledajte početnu stranu za usklađenost sa propisima na dell.com/regulatory_compliance.

Procedura

- 1 Poravnajte držače na oknu optičke disk jedinice sa otvorima na optičkoj disk jedinici i utisnite okno optičke disk jedinice u ležište.
- 2 Poravnajte otvor za zavrtanj na nosaču optičke disk jedinice sa otvorom za zavrtanj na sklopu optičke disk jedinice.
- 3 Postavite zavrtanj kojim je nosač optičke disk jedinice pričvršćen za sklop optičke disk jedinice.
- 4 Gurnite sklop optičke disk jedinice u ležište za optičku disk jedinicu i poravnajte otvor za zavrtanj na nosaču optičke disk jedinice sa otvorom za zavrtanj na osnovi računara.
- 5 Postavite zavrtanj kojim je sklop optičke disk jedinice pričvršćen za osnovu računara.

Dopunski koraci

Postavite [bateriju](#).

Uklanjanje čvrstog diska

 **UPOZORENJE:** Pre rada u unutrašnjosti računara, pročitajte bezbednosne informacije koje ste dobili uz računar i sledite korake u delu [Pre rada u unutrašnjosti računara](#). Nakon rada u unutrašnjosti računara, sledite uputstva u delu [Nakon rada u unutrašnjosti računara](#). Za dodatne informacije o najboljim praksama pogledajte početnu stranu za usklađenost sa propisima na dell.com/regulatory_compliance.

 **OPREZ:** Čvrsti diskovi su osetljivi. Budite pažljivi kada rukujete čvrstim diskom.

 **OPREZ:** Da biste izbegli gubitak podataka, nemojte uklanjati čvrsti disk kada je računar uključen ili u režimu spavanja.

Pripremni koraci

- 1 Uklonite [bateriju](#).
- 2 Uklonite [poklopac osnove](#).

Procedura

- 1 Uklonite zavrtnj kojim je sklop čvrstog diska pričvršćen za osnovu računara.
- 2 Koristeći držač, gurnite sklop čvrstog diska da biste ga odvojili sa matične ploče.

- 3** Podignite sklop čvrstog diska sa osnove računara.

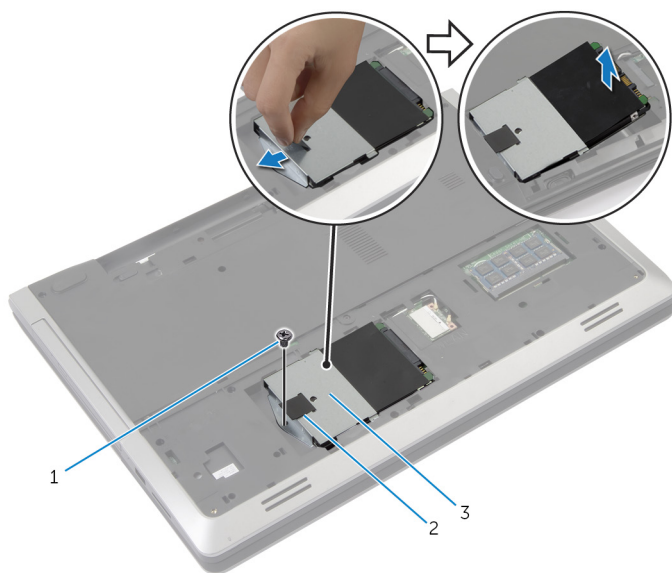

1 zavrtanj

2 držač

3 sklop čvrstog diska

- 4** Uklonite zavrtnje koji učvršćuju nosač tvrdog diska za tvrdi disk.

- 5 Koristeći držač, podignite i izvadite nosač čvrstog diska iz osnove računara.

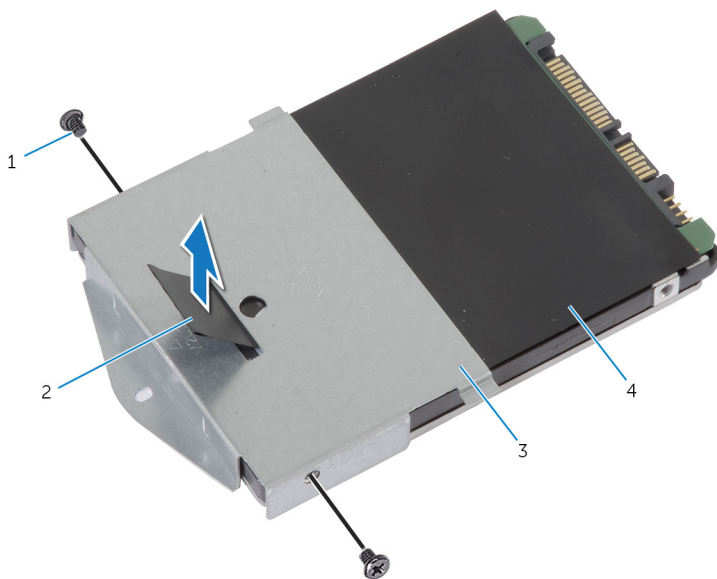

- | | | | |
|---|---------------------|---|-------------|
| 1 | zavrtnji (2) | 2 | držač |
| 3 | nosač čvrstog diska | 4 | čvrsti disk |

Postavljanje čvrstog diska

 **UPOZORENJE:** Pre rada u unutrašnjosti računara, pročitajte bezbednosne informacije koje ste dobili uz računar i sledite korake u delu [Pre rada u unutrašnjosti računara](#). Nakon rada u unutrašnjosti računara, sledite uputstva u delu [Nakon rada u unutrašnjosti računara](#). Za dodatne informacije o najboljim praksama pogledajte početnu stranu za usklađenost sa propisima na dell.com/regulatory_compliance.

 **OPREZ:** Čvrsti diskovi su osetljivi. Budite pažljivi kada rukujete čvrstim diskom.

Procedura

- 1 Poravnajte otvore za zavrtnje na nosaču čvrstog diska sa otvorima za zavrtnje na čvrstom disku.
- 2 Postavite zavrtnje kojima je nosač čvrstog diska pričvršćen za čvrsti disk.
- 3 Postavite sklop čvrstog diska u ležite za čvrsti disk.
- 4 Gurnite i povežite sklop čvrstog diska na matičnu ploču.
- 5 Postavite zavrtnj kojim je sklop čvrstog diska pričvršćen za osnovu računara.

Dopunski koraci

- 1 Postavite [poklopac osnove](#).
- 2 Postavite [bateriju](#).

Uklanjanje memorijskog modula



UPOZORENJE: Pre rada u unutrašnjosti računara, pročitajte bezbednosne informacije koje ste dobili uz računar i sledite korake u delu [Pre rada u unutrašnjosti računara](#). Nakon rada u unutrašnjosti računara, sledite uputstva u delu [Nakon rada u unutrašnjosti računara](#). Za dodatne informacije o najboljim praksama pogledajte početnu stranu za usklađenost sa propisima na dell.com/regulatory_compliance.

Pripremni koraci

- 1 Uklonite [bateriju](#).
- 2 Uklonite [poklopac osnove](#).

Procedura

- 1 Vrhovima prstiju razdvojite pričvrzne spone na stranama priključka memorijskog modula dok memorijski modul ne iskoči.

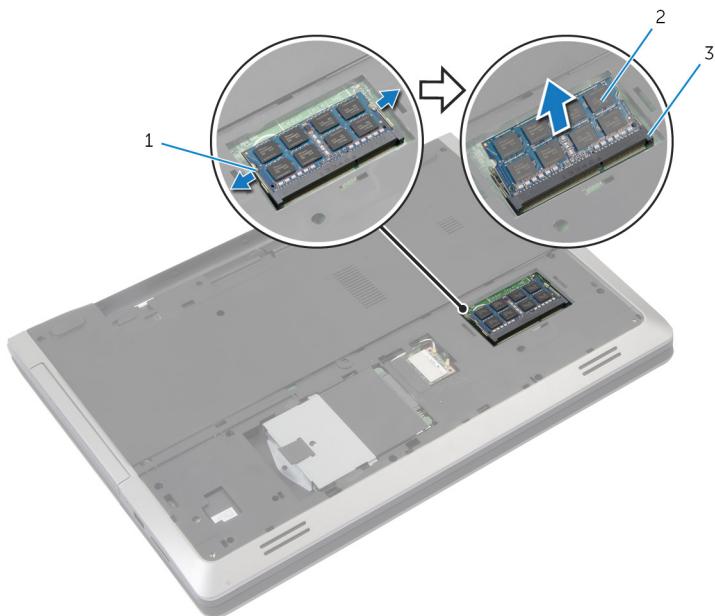

1 pričvrzne spone (2)

2 memorijski modul

3 priključak memorijskog modula

- 2 Gurnite i izvadite memorijski modul iz priključka memorijskog modula.

Postavljanje memorijskog modula



UPOZORENJE: Pre rada u unutrašnjosti računara, pročitajte bezbednosne informacije koje ste dobili uz računar i sledite korake u delu [Pre rada u unutrašnjosti računara](#). Nakon rada u unutrašnjosti računara, sledite uputstva u delu [Nakon rada u unutrašnjosti računara](#). Za dodatne informacije o najboljim praksama pogledajte početnu stranu za usklađenost sa propisima na dell.com/regulatory_compliance.

Procedura

- 1 Poravnajte zarez na memorijskom modulu sa držačem na priključku memorijskog modula.

- 2 Gurnite memorijski modul u priključak pod uglom i pritisnite memorijski modul nadole tako da "klikne" u ležište.

 **NAPOMENA:** Ako ne čujete klik, uklonite memorijski modul i ponovo ga instalirajte.

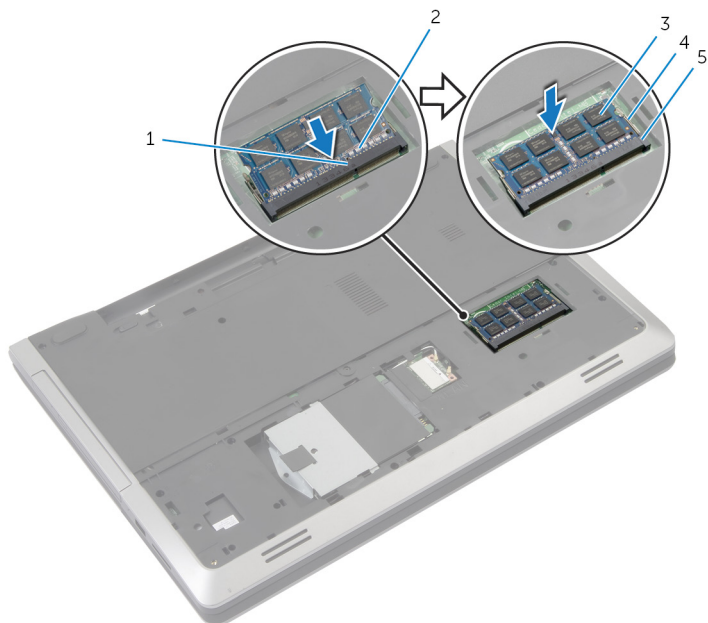

- | | |
|---------------------------------|-------------------------|
| 1 držač | 2 zarez |
| 3 memorijski modul | 4 pričvrzne sponice (2) |
| 5 priključak memorijskog modula | |

Dopunski koraci

- 1 Postavite [poklopac osnove](#).
- 2 Postavite [bateriju](#).

Uklanjanje bežične kartice



UPOZORENJE: Pre rada u unutrašnjosti računara, pročitajte bezbednosne informacije koje ste dobili uz računar i sledite korake u delu [Pre rada u unutrašnjosti računara](#). Nakon rada u unutrašnjosti računara, sledite uputstva u delu [Nakon rada u unutrašnjosti računara](#). Za dodatne informacije o najboljim praksama pogledajte početnu stranu za usklađenost sa propisima na dell.com/regulatory_compliance.

Pripremni koraci

- 1 Uklonite [bateriju](#).
- 2 Uklonite [poklopac osnove](#).

Procedura

- 1 Odvojite kablove antene sa bežične kartice.
- 2 Pritisnite pričvrсни jezičak da biste oslobodili bežičnu karticu.

3 Gurnite i izvadite bežičnu karticu iz priključka za bežičnu karticu.

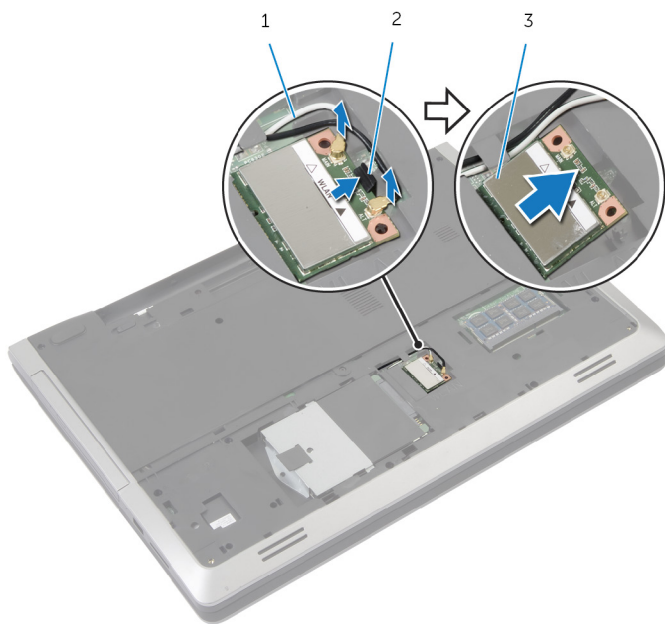

1 antenski kablovi (2)

2 pričvrtni jezičak

3 bežična kartica

Postavljanje bežične kartice

 **UPOZORENJE:** Pre rada u unutrašnjosti računara, pročitajte bezbednosne informacije koje ste dobili uz računar i sledite korake u delu [Pre rada u unutrašnjosti računara](#). Nakon rada u unutrašnjosti računara, sledite uputstva u delu [Nakon rada u unutrašnjosti računara](#). Za dodatne informacije o najboljim praksama pogledajte početnu stranu za usklađenost sa propisima na dell.com/regulatory_compliance.

Procedura

 **OPREZ:** Da biste sprečili oštećenje bežične kartice, ne postavljajte kablove ispod nje.

- 1 Poravnajte zarez na bežičnoj kartici sa držačem na priključku bežične kartice.
- 2 Umetnite bežičnu karticu pod uglom u konektor.
- 3 Gurnite držač i učvrstite bežičnu karticu u ležištu.
- 4 Povežite kablove antene sa bežičnom karticom.

Sledeća tabela obezbeđuje šeme boja kablova antene za bežičnu karticu koju podržava vaš računar.

Konektori na bežičnoj kartici	Šema boja antenskih kablova
Glavni (beli trougao)	bela
Pomoćni (crni trougao)	crna

Dopunski koraci

- 1 Postavite [poklopac osnove](#).
- 2 Postavite [bateriju](#).

Uklanjanje tastature



UPOZORENJE: Pre rada u unutrašnjosti računara, pročitajte bezbednosne informacije koje ste dobili uz računar i sledite korake u delu [Pre rada u unutrašnjosti računara](#). Nakon rada u unutrašnjosti računara, sledite uputstva u delu [Nakon rada u unutrašnjosti računara](#). Za dodatne informacije o najboljim praksama pogledajte početnu stranu za usklađenost sa propisima na dell.com/regulatory_compliance.

Pripremni koraci

Uklonite [bateriju](#).

Procedura

- 1 Preokrenite računar i otvorite ekran što je više moguće.
- 2 Pomoću plastične olovke oslobodite držače kojima je tastatura pričvršćena za sklop oslonca za dlanove.

- 3 Pažljivo preokrenite tastaturu i postavite je na sklop oslonca za dlanove.

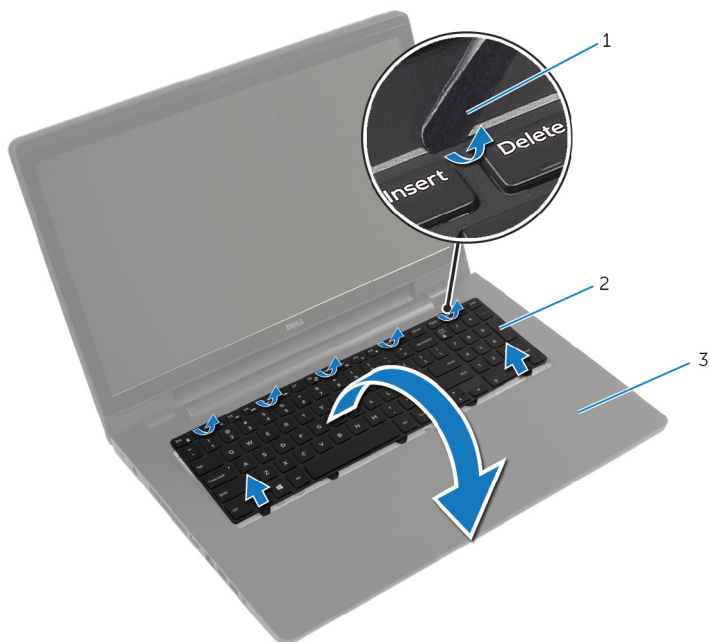

- 1 plastična olovka 2 tastatura
3 sklop oslonca za dlanove

- 4 Podignite reze i odvojite kabl tastature i kabl pozadinskog osvetljenja tastature sa matične ploče.

 **NAPOMENA:** Tastatura sa pozadinskim osvetljenjem je opcionalna. Kabl pozadinskog osvetljenja postoji samo ako je laptop isporučen sa tastaturom sa pozadinskim osvetljenjem.

5 Podignite tastaturu zajedno sa kablovima sa sklopa oslonca za dlanove.

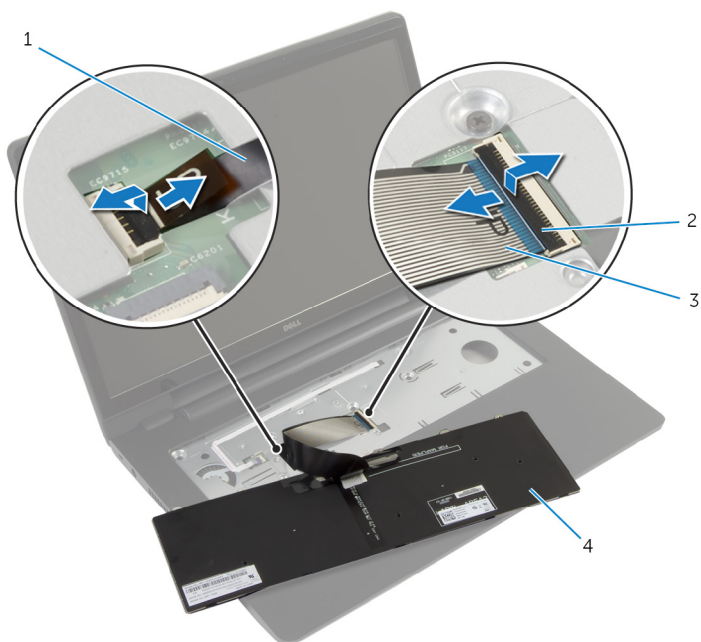

1 kabl pozadinskog
osvetljenja tastature

2 reze (2)

3 kabl tastature

4 tastatura

Postavljanje tastature



UPOZORENJE: Pre rada u unutrašnjosti računara, pročitajte bezbednosne informacije koje ste dobili uz računar i sledite korake u delu [Pre rada u unutrašnjosti računara](#). Nakon rada u unutrašnjosti računara, sledite uputstva u delu [Nakon rada u unutrašnjosti računara](#). Za dodatne informacije o najboljim praksama pogledajte početnu stranu za usklađenost sa propisima na dell.com/regulatory_compliance.

Procedura



NAPOMENA: Ako instalirate novu tastaturu, presavijte kablove na isti način kao kod stare tastature. Dodatne informacije potražite u delu "[Presavijanje kablova tastature](#)".

- 1 Gurnite kabl tastature i kabl pozadinskog osvetljenja tastature u konektore na matičnoj ploči i pritisnite reze da biste pričvrstili kablove.
- 2 Preokrenite tastaturu, gurnite držače na tastaturi u otvore na sklopu oslonca za dlanove i utisnite tastaturu u ležište.

Presavijanje kablova tastature



NAPOMENA: Kabl pozadinskog osvetljenja tastature postoji samo kod tastature sa pozadinskim osvetljenjem.



NAPOMENA: Kablovi na tastaturi nisu presavijeni kada dobijete novu tastaturu.

- 1 Postavite tastaturu na ravnu i čistu površinu.

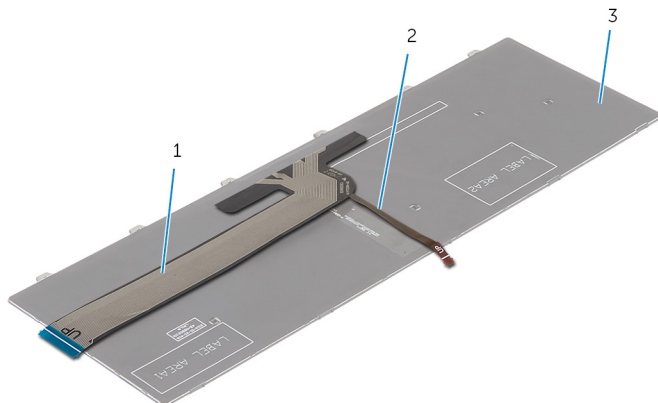

1 kabl tastature

2 kabl pozadinskog
osvetljenja tastature

3 tastatura



OPREZ: Ne primenjujte preveliki pritisak prilikom presavijanja kablova.

- 2 Podignite kabl tastature i pažljivo presavijite kabl pozadinskog osvetljenja tastature po liniji presavijanja.

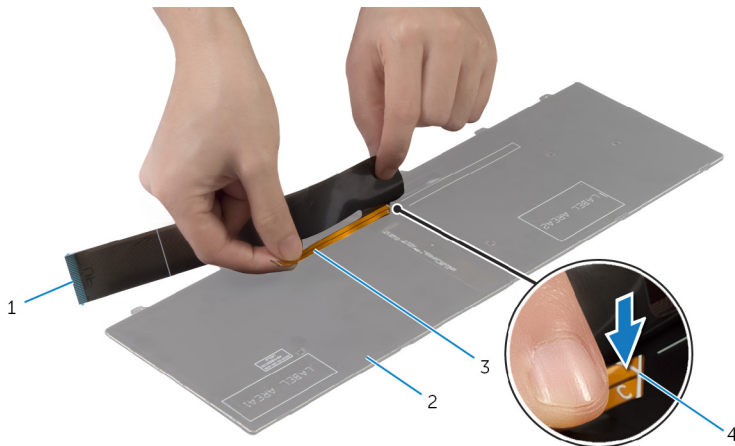

- 1 kabl tastature
3 kabl pozadinskog osvetljenja tastature

- 2 tastatura
4 linija presavijanja

- 3 Koristeći liniju poravnanja pažljivo presavijte kabl tastature.

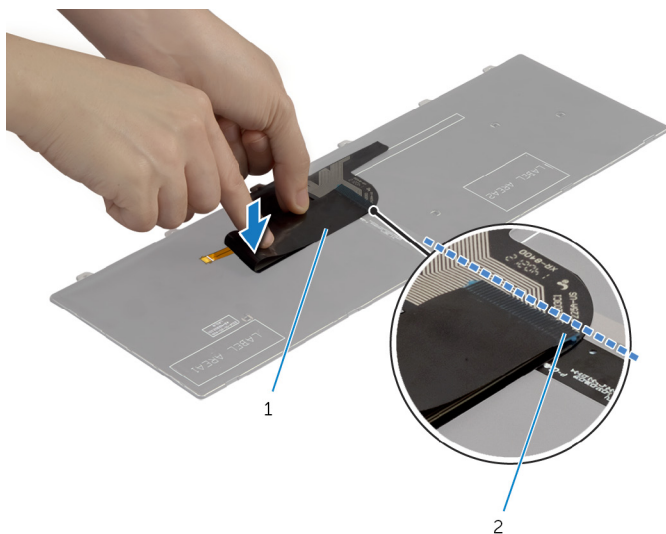

1 kabl tastature

2 linija poravnanja

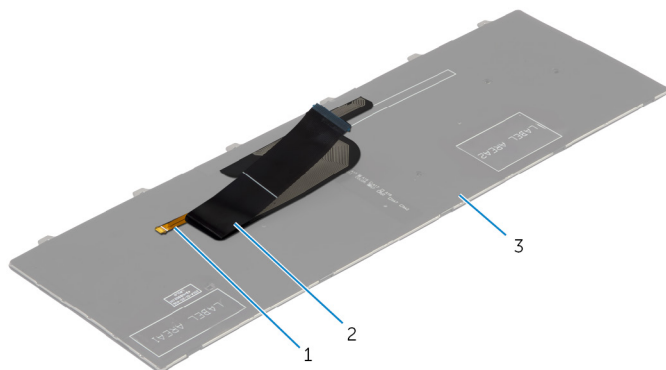

1 kabl pozadinskog osvetljenja tastature

2 kabl tastature

3 tastatura

Dopunski koraci

Postavite [bateriju](#).

Uklanjanje oslonca za dlanove



UPOZORENJE: Pre rada u unutrašnjosti računara, pročitajte bezbednosne informacije koje ste dobili uz računar i sledite korake u delu [Pre rada u unutrašnjosti računara](#). Nakon rada u unutrašnjosti računara, sledite uputstva u delu [Nakon rada u unutrašnjosti računara](#). Za dodatne informacije o najboljim praksama pogledajte početnu stranu za usklađenost sa propisima na dell.com/regulatory_compliance.

Pripremni koraci

- 1 Uklonite [bateriju](#).
- 2 Uklonite [poklopac osnove](#).
- 3 Sledite proceduru od koraka 1 do koraka 3 za uklanjanje [čvrstog diska](#).
- 4 Uklonite [optički disk](#).
- 5 Uklonite [tastaturu](#).

Procedura

- 1 Uklonite zavrtnje kojima je oslonac za dlanove pričvršćen za matičnu ploču.

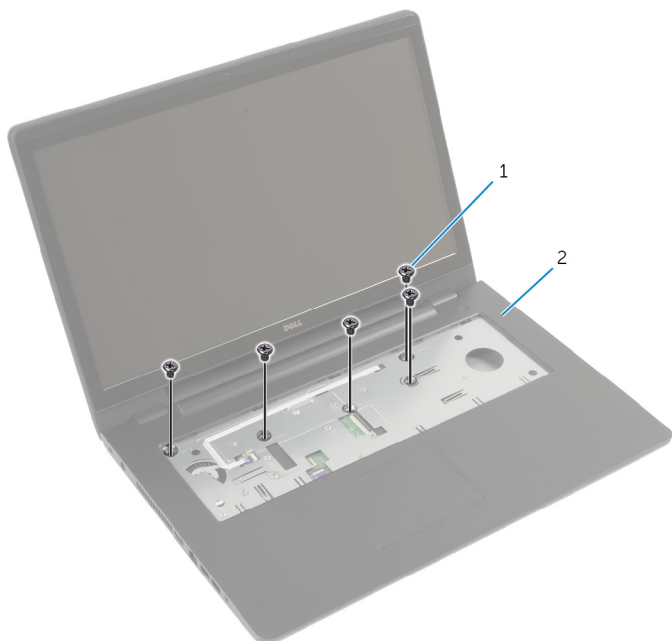

1 zavrtnji (5)

2 oslonac za dlanove

- 2 Zatvorite ekran i preokrenite računar.

- 3** Uklonite zavrtnje kojima je oslonac za dlanove pričvršćen za osnovu računara.

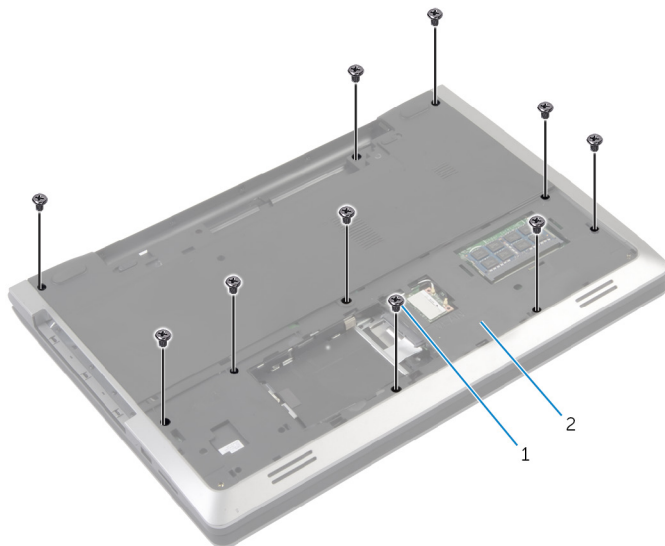

1 zavrtnji (10)

2 osnova računara

- 4** Preokrenite računar i otvorite ekran što je više moguće.

- 5 Podignite reze konektora i odspojite kabl ploče dugmeta za napajanje i kabl table osetljive na dodir sa matične ploče.

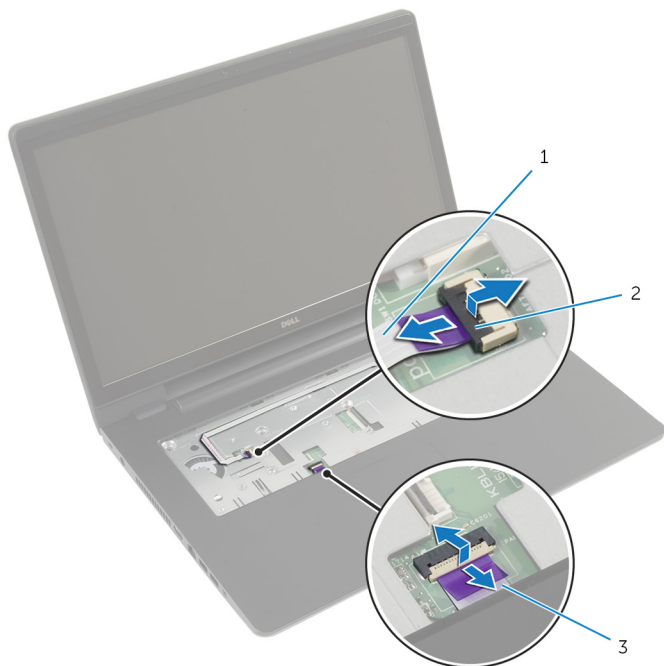

- | | | | |
|---|---------------------------------|---|--------------------|
| 1 | kabl ploče dugmeta za napajanje | 2 | reze konektora (2) |
| 3 | kabl table osetljive na dodir | | |

- 6 Pomoću plastične olovke pažljivo podignite i oslobodite držače na osloncu za dlanove iz priključaka na osnovi računara.



1 plastična olovka

2 oslonac za dlanove

- 7 Podignite i uklonite oslonac za dlanove sa sklopa ekrana.

Postavljanje oslonca za dlanove



UPOZORENJE: Pre rada u unutrašnjosti računara, pročitajte bezbednosne informacije koje ste dobili uz računar i sledite korake u delu [Pre rada u unutrašnjosti računara](#). Nakon rada u unutrašnjosti računara, sledite uputstva u delu [Nakon rada u unutrašnjosti računara](#). Za dodatne informacije o najboljim praksama pogledajte početnu stranu za usklađenost sa propisima na dell.com/regulatory_compliance.

Procedura

- 1 Poravnajte držače na osloncu za dlanove sa otvorima na osnovi računara i utisnite oslonac za dlanove u ležište.
- 2 Postavite zavrtnje kojima je oslonac za dlanove pričvršćen za matičnu ploču.
- 3 Gurnite kabl table osetljive na dodir i kabl ploče dugmeta za napajanje u konektore na matičnoj ploči i pritisnite reze konektora da biste učvrstili kablove.
- 4 Zatvorite ekran i preokrenite računar.
- 5 Postavite zavrtnje kojima je oslonac za dlanove pričvršćen za osnovu računara.

Dopunski koraci

- 1 Postavite [tastaturu](#).
- 2 Postavite [optički disk](#).
- 3 Sledite procedure od koraka 3 do koraka 5 za postavljanje [čvrstog diska](#).
- 4 Postavite [poklopac osnove](#).
- 5 Postavite [bateriju](#).

Uklanjanje ploče dugmeta za napajanje



UPOZORENJE: Pre rada u unutrašnjosti računara, pročitajte bezbednosne informacije koje ste dobili uz računar i sledite korake u delu [Pre rada u unutrašnjosti računara](#). Nakon rada u unutrašnjosti računara, sledite uputstva u delu [Nakon rada u unutrašnjosti računara](#). Za dodatne informacije o najboljim praksama pogledajte početnu stranu za usklađenost sa propisima na dell.com/regulatory_compliance.

Pripremni koraci

- 1 Uklonite [bateriju](#).
- 2 Uklonite [poklopac osnove](#).
- 3 Sledite proceduru od koraka 1 do koraka 3 za uklanjanje [čvrstog diska](#).
- 4 Sledite proceduru od koraka 1 do koraka 2 za uklanjanje [optičke disk jedinice](#).
- 5 Uklonite [tastaturu](#).
- 6 Uklonite [oslonac za dlanove](#).

Procedura

- 1 Odlepite kabl ploče dugmeta za napajanje sa oslonca za dlanove.
- 2 Preokrenite oslonac za dlanove i stavite ga na čistu i ravnu površinu.
- 3 Izvadite kabl ploče dugmeta za napajanje kroz prorez na sklopu oslonca za dlanove.
- 4 Uklonite zavrtnj kojim je ploča dugmeta za napajanje pričvršćena za sklop oslonca za dlanove.
- 5 Pribeležite putanju kabla ploče dugmeta za napajanje i odlepite ga sa oslonca za dlanove.

- 6 Podignite ploču dugmeta za napajanje pod uglom i uklonite je sa oslonca za dlanove.

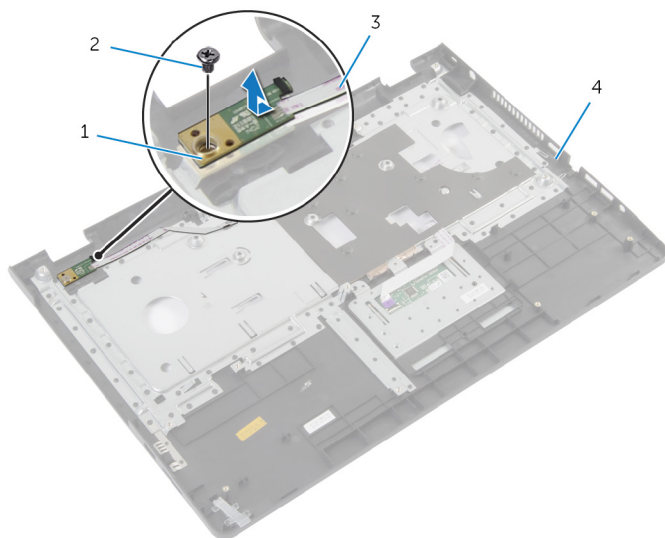

- | | | | |
|---|---------------------------------|---|--------------------|
| 1 | ploča dugmeta za napajanje | 2 | zavrtnanj |
| 3 | kabl ploče dugmeta za napajanje | 4 | oslonac za dlanove |

Postavljanje ploče dugmeta za napajanje



UPOZORENJE: Pre rada u unutrašnjosti računara, pročitajte bezbednosne informacije koje ste dobili uz računar i sledite korake u delu [Pre rada u unutrašnjosti računara](#). Nakon rada u unutrašnjosti računara, sledite uputstva u delu [Nakon rada u unutrašnjosti računara](#). Za dodatne informacije o najboljim praksama pogledajte početnu stranu za usklađenost sa propisima na dell.com/regulatory_compliance.

Procedura

- 1 Poravnajte otvor za zavrtnanj na ploči dugmeta za napajanje sa otvorom za zavrtnanj na osloncu za dlanove.
- 2 Postavite zavrtnanj kojim je ploča dugmeta za napajanje pričvršćena za oslonac za dlanove.
- 3 Zalepite kabl ploče dugmeta za napajanje za sklop oslonca za dlanove.
- 4 Gurnite kabl ploče dugmeta za napajanje kroz otvor na sklopu oslonca za dlanove.
- 5 Preokrenite sklop oslonca za dlanove.

Dopunski koraci

- 1 Postavite [oslonac za dlanove](#).
- 2 Postavite [tastaturu](#).
- 3 Sledite proceduru od koraka 3 do koraka 5 za postavljanje [čvrstog diska](#).
- 4 Postavite [poklopac osnove](#).
- 5 Postavite [bateriju](#).

Uklanjanje table osetljive na dodir



UPOZORENJE: Pre rada u unutrašnjosti računara, pročitajte bezbednosne informacije koje ste dobili uz računar i sledite korake u delu [Pre rada u unutrašnjosti računara](#). Nakon rada u unutrašnjosti računara, sledite uputstva u delu [Nakon rada u unutrašnjosti računara](#). Za dodatne informacije o najboljim praksama pogledajte početnu stranu za usklađenost sa propisima na dell.com/regulatory_compliance.

Pripremni koraci

- 1 Uklonite [bateriju](#).
- 2 Uklonite [poklopac osnove](#).
- 3 Sledite procedure od koraka 1 do koraka 3 za uklanjanje [čvrstog diska](#).
- 4 Sledite procedure od koraka 1 do koraka 2 za uklanjanje [optičke disk jedinice](#).
- 5 Uklonite [tastaturu](#).
- 6 Uklonite [oslonac za dlanove](#).

Procedura

- 1 Podignite rezu konektora i odvojite kabl table osetljive na dodir od table osetljive na dodir.

- 2** Uklonite zavrtnje kojima je tabla osetljiva na dodir pričvršćena za oslonac za dlanove.

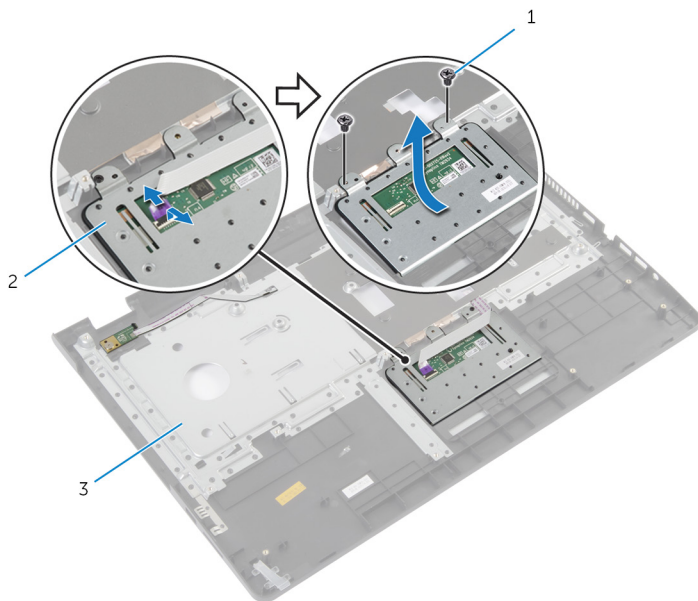

1 zavrtnji (2)

2 tabla osetljiva na dodir

3 oslonac za dlanove

- 3** Podignite tablu osetljivu na dodir sa oslonca za dlanove.

Postavljanje table osetljive na dodir



UPOZORENJE: Pre rada u unutrašnjosti računara, pročitajte bezbednosne informacije koje ste dobili uz računar i sledite korake u delu [Pre rada u unutrašnjosti računara](#). Nakon rada u unutrašnjosti računara, sledite uputstva u delu [Nakon rada u unutrašnjosti računara](#). Za dodatne informacije o najboljim praksama pogledajte početnu stranu za usklađenost sa propisima na dell.com/regulatory_compliance.

Procedura

- 1 Poravnajte otvore za zavrtnje na tabli osetljivoj na dodir sa otvorima za zavrtnje na osloncu za dlanove.
- 2 Postavite zavrtnje kojima je tabla osetljiva na dodir pričvršćena za oslonac za dlan.
- 3 Gurnite kabl table osetljive na dodir u priključak na tabli osetljivoj na dodir i pritisnite rezu da biste ga fiksirali.

Dopunski koraci

- 1 Postavite [oslonac za dlanove](#).
- 2 Postavite [tastaturu](#).
- 3 Sledite procedure od koraka 4 do koraka 5 za postavljanje [optičke disk jedinice](#).
- 4 Sledite procedure od koraka 3 do koraka 5 za postavljanje [čvrstog diska](#).
- 5 Postavite [poklopac osnove](#).
- 6 Postavite [bateriju](#).

Uklanjanje priključne ploče baterije



UPOZORENJE: Pre rada u unutrašnjosti računara, pročitajte bezbednosne informacije koje ste dobili uz računar i sledite korake u delu [Pre rada u unutrašnjosti računara](#). Nakon rada u unutrašnjosti računara, sledite uputstva u delu [Nakon rada u unutrašnjosti računara](#). Za dodatne informacije o najboljim praksama pogledajte početnu stranu za usklađenost sa propisima na dell.com/regulatory_compliance.

Pripremni koraci

- 1 Uklonite [bateriju](#).
- 2 Uklonite [poklopac osnove](#).
- 3 Sledite procedure od koraka 1 do koraka 3 za uklanjanje [čvrstog diska](#).
- 4 Sledite procedure od koraka 1 do koraka 2 za uklanjanje [optičke disk jedinice](#).
- 5 Uklonite [tastaturu](#).
- 6 Uklonite [oslonac za dlanove](#).

Procedura

- 1 Uklonite zavrtnje kojima je priključna ploča baterije pričvršćena za osnovu računara.

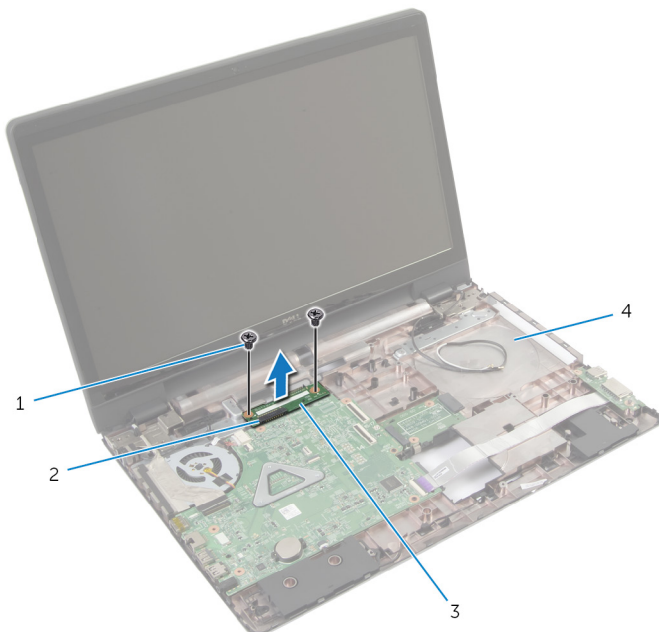

- | | |
|-----------------------------|-------------------|
| 1 zavrtnji (2) | 2 reza konektora |
| 3 priključna ploča baterije | 4 osnova računara |

- 2 Pažljivo podignite priključnu ploču baterije da biste je odvojili od matične ploče.

Postavljanje priključne ploče baterije



UPOZORENJE: Pre rada u unutrašnjosti računara, pročitajte bezbednosne informacije koje ste dobili uz računar i sledite korake u delu [Pre rada u unutrašnjosti računara](#). Nakon rada u unutrašnjosti računara, sledite uputstva u delu [Nakon rada u unutrašnjosti računara](#). Za dodatne informacije o najboljim praksama pogledajte početnu stranu za usklađenost sa propisima na dell.com/regulatory_compliance.

Procedura

- 1 Poravnajte otvore za zavrtnje na priključnoj ploči baterije sa otvorima za zavrtnje na osnovi računara.
- 2 Pritisnite priključnu ploču baterije nadole u položaj.
- 3 Postavite zavrtnje kojima je priključna ploča baterije pričvršćena za osnovu računara.

Dopunski koraci

- 1 Postavite [oslonac za dlanove](#).
- 2 Postavite [tastaturu](#).
- 3 Sledite procedure od koraka 4 do koraka 5 za postavljanje [optičke disk jedinice](#).
- 4 Sledite procedure od koraka 3 do koraka 5 za postavljanje [čvrstog diska](#).
- 5 Postavite [poklopac osnove](#).
- 6 Postavite [bateriju](#).

Uklanjanje U/I ploče



UPOZORENJE: Pre rada u unutrašnjosti računara, pročitajte bezbednosne informacije koje ste dobili uz računar i sledite korake u delu [Pre rada u unutrašnjosti računara](#). Nakon rada u unutrašnjosti računara, sledite uputstva u delu [Nakon rada u unutrašnjosti računara](#). Za dodatne informacije o najboljim praksama pogledajte početnu stranu za usklađenost sa propisima na dell.com/regulatory_compliance.

Pripremni koraci

- 1 Uklonite [bateriju](#).
- 2 Uklonite [poklopac osnove](#).
- 3 Sledite procedure od koraka 1 do koraka 3 za uklanjanje [čvrstog diska](#).
- 4 Sledite procedure od koraka 1 do koraka 2 za uklanjanje [optičke disk jedinice](#).
- 5 Uklonite [tastaturu](#).
- 6 Uklonite [oslonac za dlanove](#).

Procedura

- 1 Uklonite zavrtanj kojim je U/I ploča pričvršćena za osnovu računara.
- 2 Pažljivo podignite U/I ploču i preokrenite je.
- 3 Podignite rezu konektora i, koristeći držač, odvojite kabl U/I ploče sa U/I ploče.

4 Podignite U/I ploču sa osnove računara.

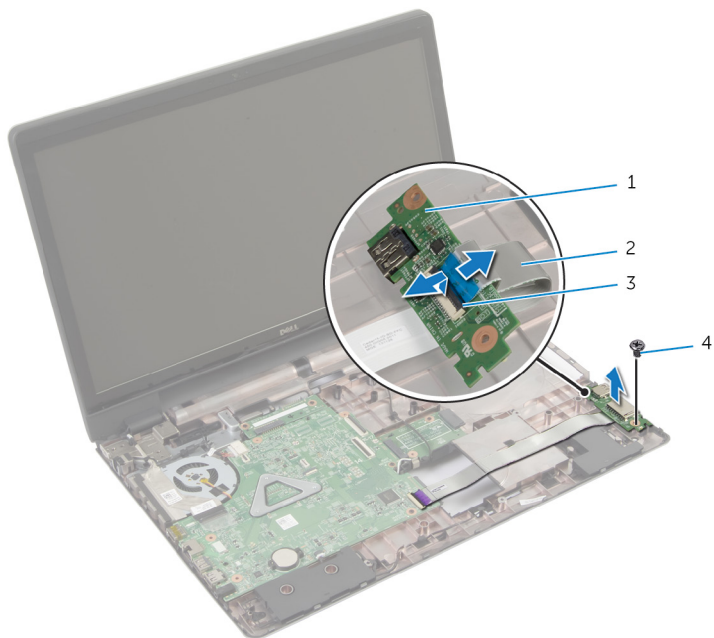

1 U/I ploča

2 kabl U/I ploče

3 reza konektora

4 zavrtnanj

Postavljanje U/I ploče



UPOZORENJE: Pre rada u unutrašnjosti računara, pročitajte bezbednosne informacije koje ste dobili uz računar i sledite korake u delu [Pre rada u unutrašnjosti računara](#). Nakon rada u unutrašnjosti računara, sledite uputstva u delu [Nakon rada u unutrašnjosti računara](#). Za dodatne informacije o najboljim praksama pogledajte početnu stranu za usklađenost sa propisima na dell.com/regulatory_compliance.

Procedura

- 1 Gurnite kabl U/I ploče u konektor na U/I ploči i pritisnite rezu konektora da biste učvrstili kabl.
- 2 Preokrenite U/I ploču i poravnajte otvore za zavrtnje na U/I ploči sa otvorima za zavrtnje na osnovi računara.
- 3 Postavite zavrtnanj kojim je U/I ploča pričvršćena za osnovu računara.

Dopunski koraci

- 1 Postavite [oslonac za dlanove](#).
- 2 Postavite [tastaturu](#).
- 3 Sledite procedure od koraka 4 do koraka 5 za postavljanje [optičke disk jedinice](#).
- 4 Sledite procedure od koraka 3 do koraka 5 za postavljanje [čvrstog diska](#).
- 5 Postavite [poklopac osnove](#).
- 6 Postavite [bateriju](#).

Uklanjanje priključne ploče optičke disk jedinice



UPOZORENJE: Pre rada u unutrašnjosti računara, pročitajte bezbednosne informacije koje ste dobili uz računar i sledite korake u delu [Pre rada u unutrašnjosti računara](#). Nakon rada u unutrašnjosti računara, sledite uputstva u delu [Nakon rada u unutrašnjosti računara](#). Za dodatne informacije o najboljim praksama pogledajte početnu stranu za usklađenost sa propisima na dell.com/regulatory_compliance.

Pripremni koraci

- 1 Uklonite [bateriju](#).
- 2 Uklonite [poklopac osnove](#).
- 3 Sledite proceduru od koraka 1 do koraka 3 za uklanjanje [čvrstog diska](#).
- 4 Uklonite [optički disk](#).
- 5 Uklonite [bežičnu karticu](#).
- 6 Uklonite [tastaturu](#).
- 7 Uklonite [oslonac za dlanove](#).

Procedura

- 1 Uklonite zavrtnaj kojim je priključna ploča optičke disk jedinice pričvršćena za osnovu računara.

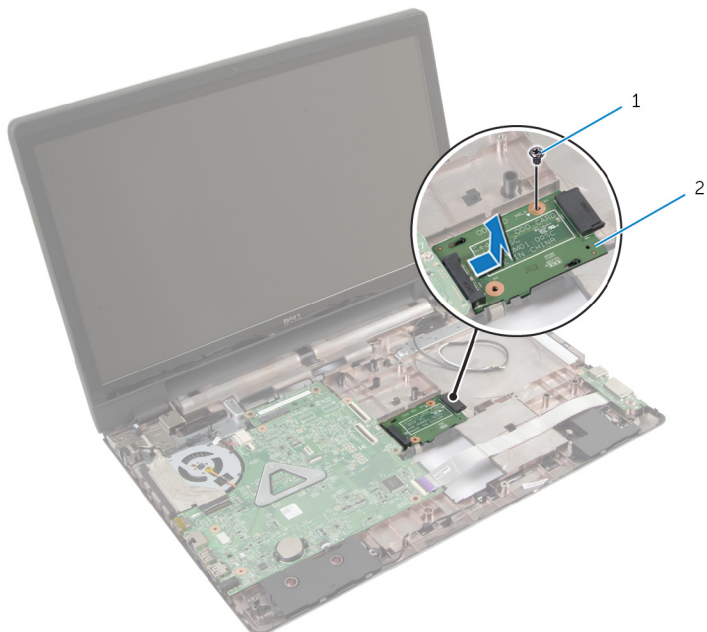

1 zavrtnaj

2 priključna ploča optičke disk jedinice

- 2 Gurnite i podignite priključnu ploču optičke disk jedinice sa osnove računara.

Postavljanje priključne ploče optičke disk jedinice



UPOZORENJE: Pre rada u unutrašnjosti računara, pročitajte bezbednosne informacije koje ste dobili uz računar i sledite korake u delu [Pre rada u unutrašnjosti računara](#). Nakon rada u unutrašnjosti računara, sledite uputstva u delu [Nakon rada u unutrašnjosti računara](#). Za dodatne informacije o najboljim praksama pogledajte početnu stranu za usklađenost sa propisima na dell.com/regulatory_compliance.

Procedura

- 1 Gurnite i povežite priključnu ploču optičke disk jedinice na matičnu ploču.
- 2 Postavite zavrtnanj kojim je priključna ploča optičke disk jedinice pričvršćena za osnovu računara.

Dopunski koraci

- 1 Postavite [oslonac za dlanove](#).
- 2 Postavite [tastaturu](#).
- 3 Postavite [bežičnu karticu](#).
- 4 Sledite procedure od koraka 3 do koraka 5 za postavljanje [čvrstog diska](#).
- 5 Postavite [optički disk](#).
- 6 Postavite [poklopac osnove](#).
- 7 Postavite [bateriju](#).

Uklanjanje dugmaste baterije

 **UPOZORENJE:** Pre rada u unutrašnjosti računara, pročitajte bezbednosne informacije koje ste dobili uz računar i sledite korake u delu [Pre rada u unutrašnjosti računara](#). Nakon rada u unutrašnjosti računara, sledite uputstva u delu [Nakon rada u unutrašnjosti računara](#). Za dodatne informacije o najboljim praksama pogledajte početnu stranu za usklađenost sa propisima na dell.com/regulatory_compliance.

 **OPREZ:** Uklanjanjem dugmaste baterije se postavke BIOS-a vraćaju na početna podešavanja. Preporučuje se da pribeležite postavke BIOS-a pre nego što uklonite dugmastu bateriju.

Pripremni koraci

- 1 Uklonite [bateriju](#).
- 2 Uklonite [poklopac osnove](#).
- 3 Sledite procedure od koraka 1 do koraka 3 za uklanjanje [čvrstog diska](#).
- 4 Sledite procedure od koraka 1 do koraka 2 za uklanjanje [optičke disk jedinice](#).
- 5 Uklonite [tastaturu](#).
- 6 Uklonite [oslonac za dlanove](#).

Procedura

Pomoću plastične olovke pažljivo odvojite dugmastu bateriju iz priključka za bateriju na matičnoj ploči.

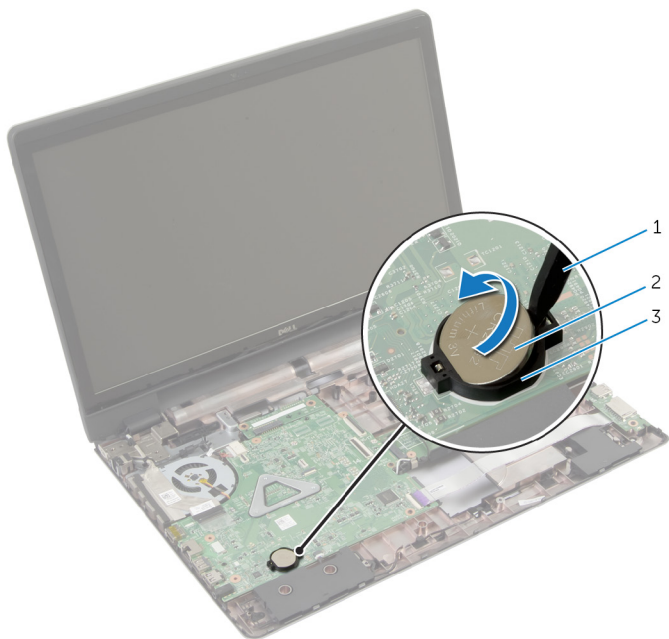

1 plastična olovka

2 dugmasta baterija

3 utičnica za bateriju

Postavljanje coin-cell baterije



UPOZORENJE: Pre rada u unutrašnjosti računara, pročitajte bezbednosne informacije koje ste dobili uz računar i sledite korake u delu [Pre rada u unutrašnjosti računara](#). Nakon rada u unutrašnjosti računara, sledite uputstva u delu [Nakon rada u unutrašnjosti računara](#). Za dodatne informacije o najboljim praksama pogledajte početnu stranu za usklađenost sa propisima na dell.com/regulatory_compliance.

Procedura

Gurnite dugmastu bateriju u priključak za bateriju na matičnoj ploči, tako da pozitivna strana baterije bude okrenuta prema gore.

Dopunski koraci

- 1 Postavite [oslonac za dlanove](#).
- 2 Postavite [tastaturu](#).
- 3 Sledite procedure od koraka 4 do koraka 5 za postavljanje [optičke disk jedinice](#).
- 4 Sledite procedure od koraka 3 do koraka 5 za postavljanje [čvrstog diska](#).
- 5 Postavite [bateriju](#).
- 6 Postavite [poklopac osnove](#).

Uklanjanje zvučnika



UPOZORENJE: Pre rada u unutrašnjosti računara, pročitajte bezbednosne informacije koje ste dobili uz računar i sledite korake u delu [Pre rada u unutrašnjosti računara](#). Nakon rada u unutrašnjosti računara, sledite uputstva u delu [Nakon rada u unutrašnjosti računara](#). Za dodatne informacije o najboljim praksama pogledajte početnu stranu za usklađenost sa propisima na dell.com/regulatory_compliance.

Pripremni koraci

- 1 Uklonite [bateriju](#).
- 2 Uklonite [poklopac osnove](#).
- 3 Sledite procedure od koraka 1 do koraka 3 za uklanjanje [čvrstog diska](#).
- 4 Sledite procedure od koraka 1 do koraka 2 za uklanjanje [optičke disk jedinice](#).
- 5 Uklonite [tastaturu](#).
- 6 Uklonite [oslonac za dlanove](#).
- 7 Uklonite [U/lploču](#).

Procedura

- 1 Odspojite kabl zvučnika sa matične ploče.
- 2 Pribeležite putanju kabla zvučnika i izvadite kabl iz vodiča za usmeravanje na osnovi računara.

3 Podignite zvučnike zajedno sa kablom zvučnika sa osnove računara.

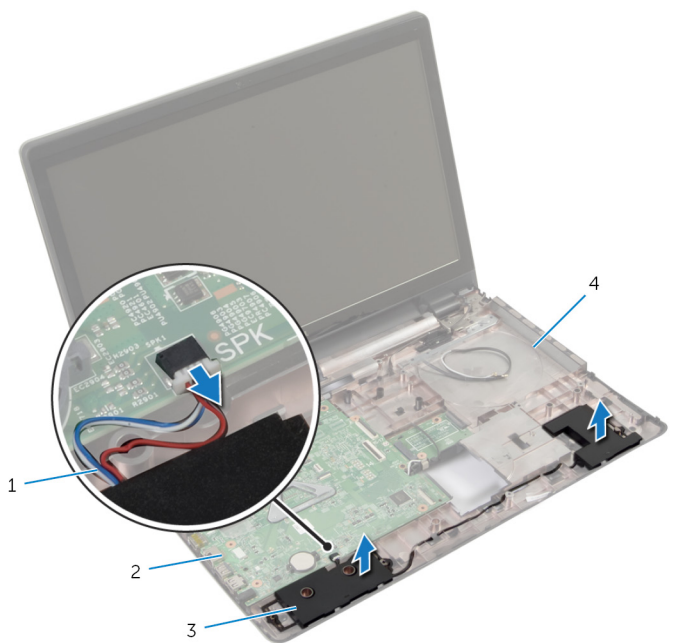

1 kabl za zvučnik

2 matična ploča

3 zvučnici (2)

4 osnova računara

Postavljanje zvučnika



UPOZORENJE: Pre rada u unutrašnjosti računara, pročitajte bezbednosne informacije koje ste dobili uz računar i sledite korake u delu [Pre rada u unutrašnjosti računara](#). Nakon rada u unutrašnjosti računara, sledite uputstva u delu [Nakon rada u unutrašnjosti računara](#). Za dodatne informacije o najboljim praksama pogledajte početnu stranu za usklađenost sa propisima na dell.com/regulatory_compliance.

Procedura

- 1 Koristeći klinove za poravnanje na osnovi računara postavite zvučnike u ležište.
- 2 Provucite kabl zvučnika kroz vođice za usmeravanje na osnovi računara.
- 3 Povežite kabl zvučnika na matičnu ploču.

Dopunski koraci

- 1 Postavite [U/I ploču](#).
- 2 Postavite [oslonac za dlanove](#).
- 3 Postavite [tastaturu](#).
- 4 Sledite proceduru od koraka 3 do koraka 5 za postavljanje [čvrstog diska](#).
- 5 Sledite procedure od koraka 4 do koraka 5 za postavljanje [optičke disk jedinice](#).
- 6 Postavite [poklopac osnove](#).
- 7 Postavite [bateriju](#).

Uklanjanje matične ploče

 **UPOZORENJE:** Pre rada u unutrašnjosti računara, pročitajte bezbednosne informacije koje ste dobili uz računar i sledite korake u delu [Pre rada u unutrašnjosti računara](#). Nakon rada u unutrašnjosti računara, sledite uputstva u delu [Nakon rada u unutrašnjosti računara](#). Za dodatne informacije o najboljim praksama pogledajte početnu stranu za usklađenost sa propisima na dell.com/regulatory_compliance.

 **NAPOMENA:** Servisna oznaka vašeg računara je sačuvana na matičnoj ploči. Nakon zamene matične ploče morate uneti servisnu oznaku u program za podešavanje BIOS-a.

 **NAPOMENA:** Zamenom matične ploče brišu se sve promene koje ste izvršili u BIOS-u koristeći program za podešavanje BIOS-a. Nakon zamene matične ploče morate ponovo izvršiti željene promene.

 **NAPOMENA:** Pre odspajanja kablova sa matične ploče pribelžite položaj konektora, tako da ih možete ispravno ponovo priključiti nakon što zamenite matičnu ploču.

Pripremni koraci

- 1 Uklonite [bateriju](#).
- 2 Uklonite [poklopac osnove](#).
- 3 Uklonite [memorijski modul](#).
- 4 Sledite proceduru od koraka 1 do koraka 3 za uklanjanje [čvrstog diska](#).
- 5 Sledite proceduru od koraka 1 do koraka 2 za uklanjanje [optičke disk jedinice](#).
- 6 Uklonite [bežičnu karticu](#).
- 7 Uklonite [tastaturu](#).
- 8 Uklonite [oslonac za dlanove](#).
- 9 Uklonite [priključnu ploču baterije](#).
- 10 Uklonite [priključnu ploču optičke disk jedinice](#).

Procedura

- 1 Zatvorite ekran i preokrenite računar.

- 2 Uklonite kablove antene iz vodica za usmeravanje na osnovi računara.
- 3 Gurnite kablove antene kroz otvor na osnovi računara.
- 4 Preokrenite računar i otvorite ekran što je više moguće.
- 5 Odlepite traku kojom je kabl ekrana pričvršćen za sklop matične ploče.
- 6 Podignite reze konektora i odvojite kabl ekrana i kabl U/I ploče sa matične ploče.
- 7 Odlepite kabl ekrana sa ventilatora.
- 8 Odvojite kabl porta adaptera za napajanje i kabl zvučnika sa matične ploče.

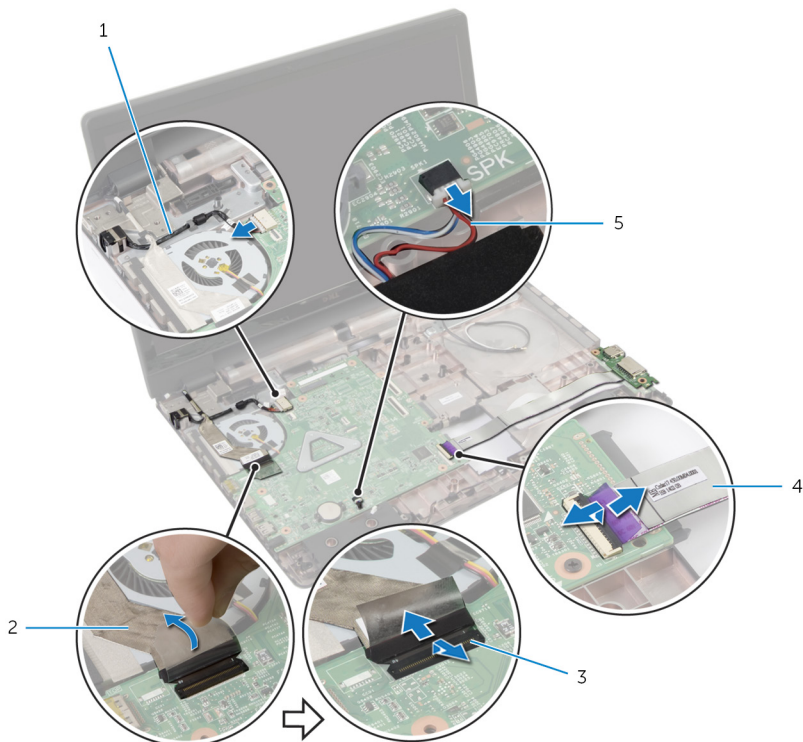

1 kabl porta adaptera za napajanje

2 kabl ekrana

3 reze (3)

4 kabl U/I ploče

5 kabl za zvučnik

- 9 Uklonite zavrtnje kojima je sklop matične ploč pričvršćen za osnovu računara.

10 Podignite sklop matične ploče sa osnove računara.

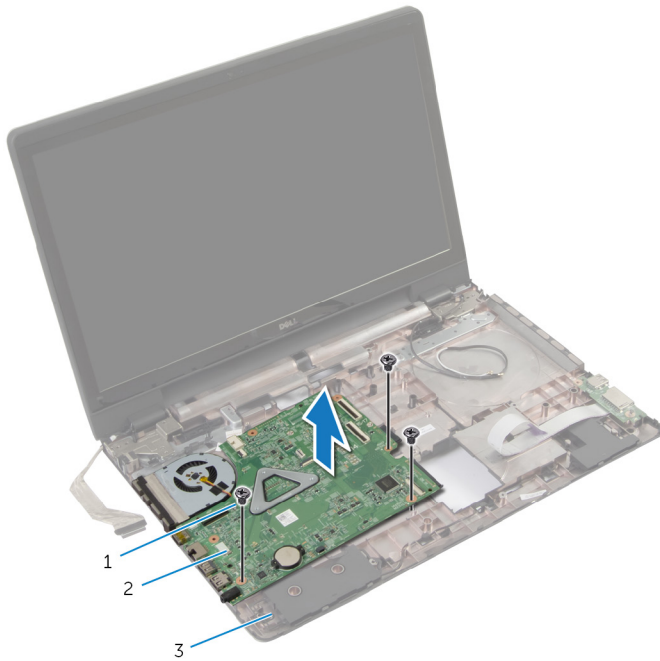

1 zavrtnji (3)

2 sklop matične ploče

3 osnova računara

11 Uklonite [sklop rashladnog elementa](#).

Postavljanje matične ploče

 **UPOZORENJE:** Pre rada u unutrašnjosti računara, pročitajte bezbednosne informacije koje ste dobili uz računar i sledite korake u delu [Pre rada u unutrašnjosti računara](#). Nakon rada u unutrašnjosti računara, sledite uputstva u delu [Nakon rada u unutrašnjosti računara](#). Za dodatne informacije o najboljim praksama pogledajte početnu stranu za usklađenost sa propisima na dell.com/regulatory_compliance.

 **NAPOMENA:** Servisna oznaka vašeg računara je sačuvana na matičnoj ploči. Nakon zamene matične ploče morate uneti servisnu oznaku u program za podešavanje BIOS-a.

 **NAPOMENA:** Zamenom matične ploče brišu se sve promene koje ste izvršili u BIOS-u koristeći program za podešavanje BIOS-a. Nakon zamene matične ploče morate ponovo izvršiti željene promene.

Procedura



- 1 Postavite [sklop rashladnog elementa](#).
- 2 Poravnajte otvore za zavrtnje na sklopu matične ploče sa otvorima za zavrtnje na osnovi računara.
- 3 Postavite zavrtnje kojima je sklop matične ploče pričvršćen za osnovu računara.
- 4 Povežite kabl porta adaptera za napajanje i kabl zvučnika na matičnu ploču.
- 5 Zalepite kabl ekrana na ventilator.
- 6 Gurnite kabl ekrana i kabl U/I ploče u odgovarajuće konektore i pritisnite reze konektora da biste učvrstili kablove.
- 7 Zalepite traku kojom je kabl ekrana pričvršćen za matičnu ploču.
- 8 Gurnite kablove antene kroz otvor na osnovi računara.
- 9 Zatvorite ekran i preokrenite računar.
- 10 Provucite kablove antene na osnovi računara.

Dopunski koraci

- 1 Postavite [priključnu ploču optičke disk jedinice](#).
- 2 Postavite [priključnu ploču baterije](#).

- 3** Postavite [oslonac za dlanove](#).
- 4** Postavite [tastaturu](#).
- 5** Postavite [bežičnu karticu](#).
- 6** Sledite proceduru od koraka 4 do koraka 5 za postavljanje [optičke disk jedinice](#).
- 7** Sledite proceduru od koraka 3 do koraka 5 za postavljanje [čvrstog diska](#).
- 8** Postavite [memorijski modul](#).
- 9** Postavite [poklopac osnove](#).
- 10** Postavite [bateriju](#).

Uklanjanje sklopa rashladnog elementa

-  **UPOZORENJE:** Pre rada u unutrašnjosti računara, pročitajte bezbednosne informacije koje ste dobili uz računar i sledite korake u delu [Pre rada u unutrašnjosti računara](#). Nakon rada u unutrašnjosti računara, sledite uputstva u delu [Nakon rada u unutrašnjosti računara](#). Za dodatne informacije o najboljim praksama pogledajte početnu stranu za usklađenost sa propisima na dell.com/regulatory_compliance.
-  **UPOZORENJE:** Rashladni element se može zagrejati tokom normalnog rada. Sačekajte dovoljno dugo da se rashladni element ohladi pre nego što ga dodirnete.
-  **OPREZ:** Da bi se obezbedilo maksimalno hlađenje procesora, ne dodirujte površine koje prenose toplotu na rashladnom elementu. Ulja u vašoj koži mogu smanjiti sposobnost prenosa toplote termalne paste.

Pripremni koraci

- 1 Uklonite [bateriju](#).
- 2 Uklonite [poklopac osnove](#).
- 3 Uklonite [bežičnu karticu](#).
- 4 Uklonite [memorijski modul](#).
- 5 Sledite proceduru od koraka 1 do koraka 2 za uklanjanje [optičke disk jedinice](#).
- 6 Sledite proceduru od koraka 1 do koraka 3 za uklanjanje [čvrstog diska](#).
- 7 Uklonite [tastaturu](#).
- 8 Uklonite [oslonac za dlanove](#).
- 9 Uklonite [priključnu ploču baterije](#).
- 10 Uklonite [priključnu ploču optičke disk jedinice](#).
- 11 Sledite proceduru od koraka 1 do koraka 10 za uklanjanje [matične ploče](#).

Procedura

- 1 Preokrenite sklop matične ploče i postavite je na ravnu i čistu površinu.

- U odgovarajućem redosledu (naznačenom na rashladnom elementu) olabavite neispadajuće zavrtnje kojima je sklop rashladnog elementa pričvršćen za matičnu ploču.

NAPOMENA: Izgled rashladnog elementa i broj zavrtnjeva će se razlikovati u zavisnosti od poručene konfiguracije.

- Isključite kabl ventilatora iz matične ploče.
- Podignite rashladni element sa matične ploče.

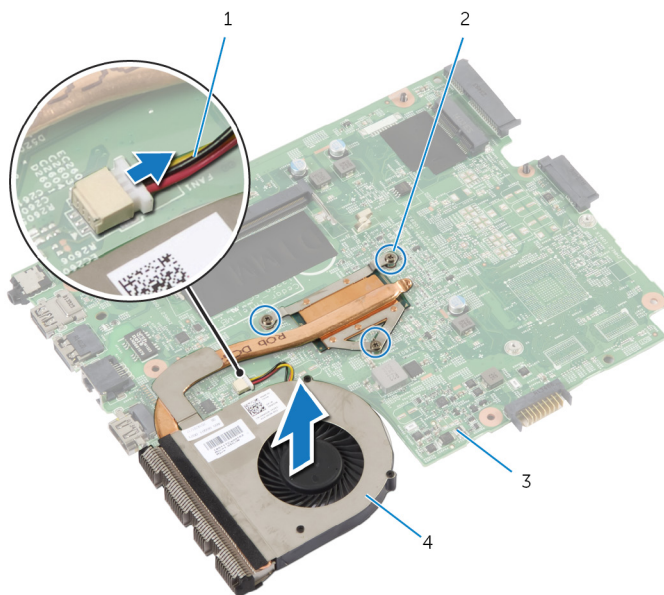

- | | | | |
|---|------------------|---|---------------------------|
| 1 | kabl ventilatora | 2 | neispadajući zavrtnji (3) |
| 3 | matična ploča | 4 | sklop rashladnog elementa |

Postavljanje sklopa rashladnog elementa

 **UPOZORENJE:** Pre rada u unutrašnjosti računara, pročitajte bezbednosne informacije koje ste dobili uz računar i sledite korake u delu [Pre rada u unutrašnjosti računara](#). Nakon rada u unutrašnjosti računara, sledite uputstva u delu [Nakon rada u unutrašnjosti računara](#). Za dodatne informacije o najboljim praksama pogledajte početnu stranu za usklađenost sa propisima na dell.com/regulatory_compliance.

 **OPREZ:** Nepravilno poravnanje rashladnog elementa može izazvati oštećenje matične ploče i procesora.

Procedura

- 1 Poravnajte otvore za zavrtnje na sklopu rashladnog elementa sa otvorima za zavrtnje na matičnoj ploči.
- 2 U odgovarajućem redosledu (naznačenom na rashladnom elementu) pritegnite neispadajuće zavrtnje kojima je sklop rashladnog elementa pričvršćen za matičnu ploču.
- 3 Povežite kabl ventilatora na matičnu ploču.
- 4 Preokrenite matičnu ploču.

Dopunski koraci

- 1 Sledite proceduru od koraka 2 do koraka 10 za postavljanje [matične ploče](#).
- 2 Postavite [priključnu ploču optičke disk jedinice](#).
- 3 Postavite [priključnu ploču baterije](#).
- 4 Postavite [oslonac za dlanove](#).
- 5 Postavite [tastaturu](#).
- 6 Sledite procedure od koraka 3 do koraka 5 za postavljanje [čvrstog diska](#).
- 7 Sledite procedure od koraka 4 do koraka 5 za postavljanje [optičke disk jedinice](#).
- 8 Postavite [memorijski modul](#).
- 9 Postavite [bežičnu karticu](#).

10 Postavite [poklopac osnove](#).

11 Postavite [bateriju](#).

Uklanjanje sklopa ekrana



UPOZORENJE: Pre rada u unutrašnjosti računara, pročitajte bezbednosne informacije koje ste dobili uz računar i sledite korake u delu [Pre rada u unutrašnjosti računara](#). Nakon rada u unutrašnjosti računara, sledite uputstva u delu [Nakon rada u unutrašnjosti računara](#). Za dodatne informacije o najboljim praksama pogledajte početnu stranu za usklađenost sa propisima na dell.com/regulatory_compliance.

Pripremni koraci



NAPOMENA: Ova uputstva važe samo za laptopove koji nemaju ekran osetljiv na dodir.

- 1 Uklonite [bateriju](#).
- 2 Uklonite [poklopac osnove](#).
- 3 Sledite procedure od koraka 1 do koraka 3 za uklanjanje [čvrstog diska](#).
- 4 Sledite procedure od koraka 1 do koraka 2 za uklanjanje [optičke disk jedinice](#).
- 5 Uklonite [tastaturu](#).
- 6 Uklonite [oslonac za dlanove](#).

Procedura

- 1 Zatvorite ekran i preokrenite računar.
- 2 Odvojite kablove antene sa bežične kartice.
- 3 Uklonite kablove antene iz vođica za usmeravanje na osnovi računara.
- 4 Gurnite kablove antene kroz otvor na osnovi računara.
- 5 Preokrenite računar i otvorite ekran što je više moguće.
- 6 Odlepите traku kojom je kabl ekrana pričvršćen za matičnu ploču.

- 7** Podignite rezu konektora i odvojite kabl ekrana od matične ploče.

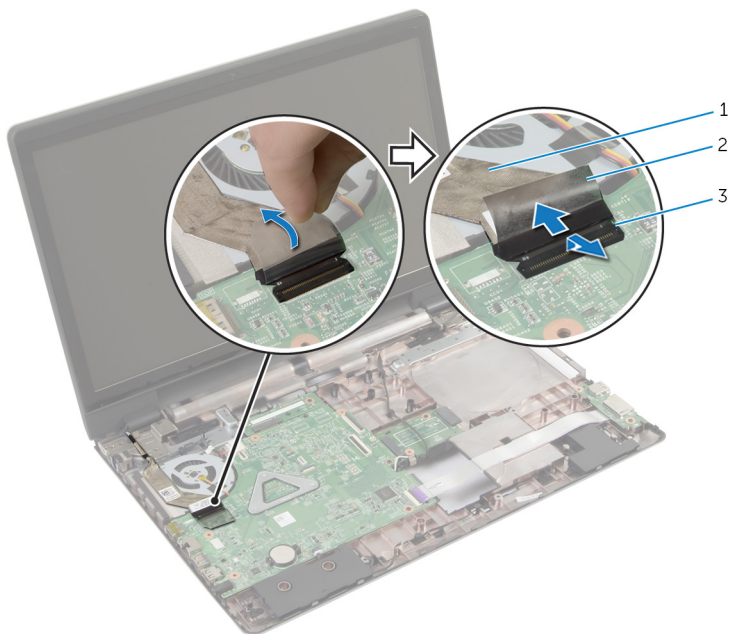

1 kabl ekrana

2 traka

3 reza konektora

- 8** Odlepите kabl ekrana sa ventilatora.
- 9** Uklonite zavrtnje kojima je sklop ekrana pričvršćen za osnovu računara.
- 10** Pribeležite putanju kabla antene i izvadite kabl iz vođica za usmeravanje na osnovi računara.

11 Podignite sklop ekrana sa osnove računara.

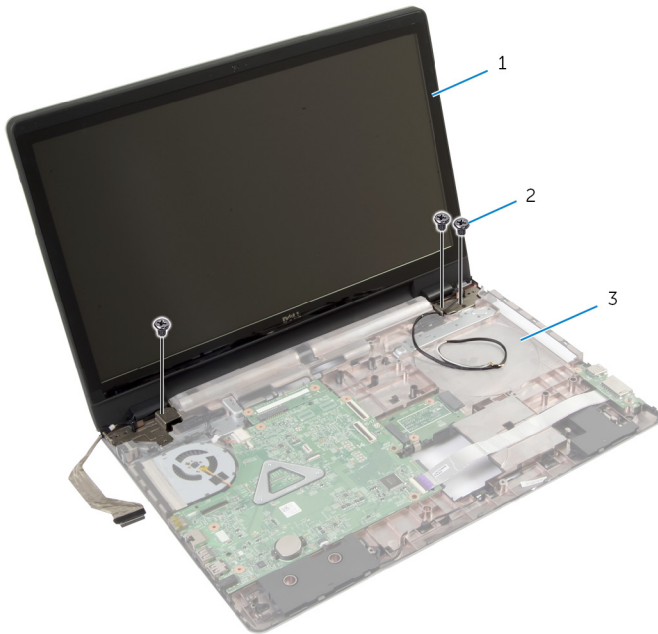

1 sklop ekrana

2 zavrtnji (3)

3 osnova računara

Postavljanje sklopa ekrana



UPOZORENJE: Pre rada u unutrašnjosti računara, pročitajte bezbednosne informacije koje ste dobili uz računar i sledite korake u delu [Pre rada u unutrašnjosti računara](#). Nakon rada u unutrašnjosti računara, sledite uputstva u delu [Nakon rada u unutrašnjosti računara](#). Za dodatne informacije o najboljim praksama pogledajte početnu stranu za usklađenost sa propisima na dell.com/regulatory_compliance.

Procedura



NAPOMENA: Ova uputstva važe samo za laptopove koji nemaju ekran osetljiv na dodir.

- 1 Postavite sklop ekrana na osnovu računara i poravnajte otvore zavrtnja na sklopu ekrana sa otvorima za zavrtnje na osnovi računara.
- 2 Postavite zavrtnje kojima je sklop ekrana pričvršćen za osnovu računara.
- 3 Provucite kablove antene kroz vođice za usmeravanje na osnovi računara.
- 4 Zalepite kabl ekrana na ventilator.
- 5 Povežite kabl ekrana na matičnu ploču.
- 6 Zalepite traku kojom je kabl ekrana pričvršćen za matičnu ploču.
- 7 Zatvorite ekran i preokrenite računar.
- 8 Umetnite kablove antene kroz otvor na osnovi računara.
- 9 Provucite kablove antene na osnovi računara.
- 10 Povežite kablove antene sa bežičnom karticom.

Dopunski koraci

- 1 Postavite [oslonac za dlanove](#).
- 2 Postavite [tastaturu](#).
- 3 Sledite proceduru od koraka 4 do koraka 5 za postavljanje [optičke disk jedinice](#).
- 4 Sledite proceduru od koraka 3 do koraka 5 za postavljanje [čvrstog diska](#).
- 5 Postavite [poklopac osnove](#).
- 6 Postavite [bateriju](#).

Uklanjanje okna ekrana



UPOZORENJE: Pre rada u unutrašnjosti računara, pročitajte bezbednosne informacije koje ste dobili uz računar i sledite korake u delu [Pre rada u unutrašnjosti računara](#). Nakon rada u unutrašnjosti računara, sledite uputstva u delu [Nakon rada u unutrašnjosti računara](#). Za dodatne informacije o najboljim praksama pogledajte početnu stranu za usklađenost sa propisima na dell.com/regulatory_compliance.

Pripremni koraci

- 1 Uklonite [poklopac osnove](#).
- 2 Uklonite [bateriju](#).
- 3 Sledite procedure od koraka 1 do koraka 3 za uklanjanje [čvrstog diska](#).
- 4 Sledite procedure od koraka 1 do koraka 2 za uklanjanje [optičke disk jedinice](#).
- 5 Uklonite [tastaturu](#).
- 6 Uklonite [oslonac za dlanove](#).
- 7 Uklonite [sklop ekrana](#).

Procedura

Vrhovima prstiju pažljivo podignite unutrašnje ivice okna ekrana i podignite okno ekrana sa sklopa ekrana.

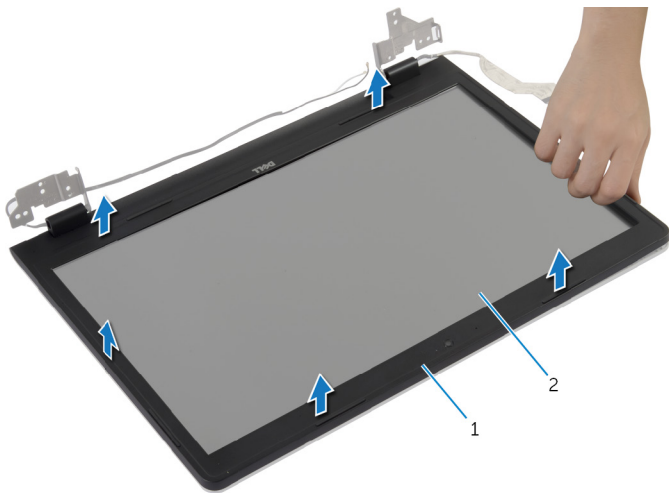

1 okno ekrana

2 ploča ekrana

Postavljanje okna ekrana



UPOZORENJE: Pre rada u unutrašnjosti računara, pročitajte bezbednosne informacije koje ste dobili uz računar i sledite korake u delu [Pre rada u unutrašnjosti računara](#). Nakon rada u unutrašnjosti računara, sledite uputstva u delu [Nakon rada u unutrašnjosti računara](#). Za dodatne informacije o najboljim praksama pogledajte početnu stranu za usklađenost sa propisima na dell.com/regulatory_compliance.

Procedura

Poravnajte okno ekrana sa zadnjim poklopcem ekrana i pažljivo utisnite okno ekrana u ležište.

Dopunski koraci

- 1 Postavite [sklop ekrana](#).
- 2 Postavite [oslonac za dlanove](#).
- 3 Postavite [tastaturu](#).
- 4 Sledite proceduru od koraka 4 do koraka 5 za postavljanje [optičke disk jedinice](#).
- 5 Sledite proceduru od koraka 3 do koraka 5 za postavljanje [čvrstog diska](#).
- 6 Postavite [poklopac osnove](#).
- 7 Postavite [bateriju](#).

Uklanjanje kamere



UPOZORENJE: Pre rada u unutrašnjosti računara, pročitajte bezbednosne informacije koje ste dobili uz računar i sledite korake u delu [Pre rada u unutrašnjosti računara](#). Nakon rada u unutrašnjosti računara, sledite uputstva u delu [Nakon rada u unutrašnjosti računara](#). Za dodatne informacije o najboljim praksama pogledajte početnu stranu za usklađenost sa propisima na dell.com/regulatory_compliance.

Pripremni koraci

- 1 Uklonite [bateriju](#).
- 2 Uklonite [poklopac osnove](#).
- 3 Sledite proceduru od koraka 1 do koraka 3 za uklanjanje [čvrstog diska](#).
- 4 Sledite proceduru od koraka 1 do koraka 2 za uklanjanje [optičke disk jedinice](#).
- 5 Uklonite [tastaturu](#).
- 6 Uklonite [oslonac za dlanove](#).
- 7 Uklonite [sklop ekrana](#).
- 8 Uklonite [okno ekrana](#).

Procedura

- 1 Pažljivo podignite i odlepите kameru sa poklopca ekrana.

2 Odspojite kabl kamere sa kamere.

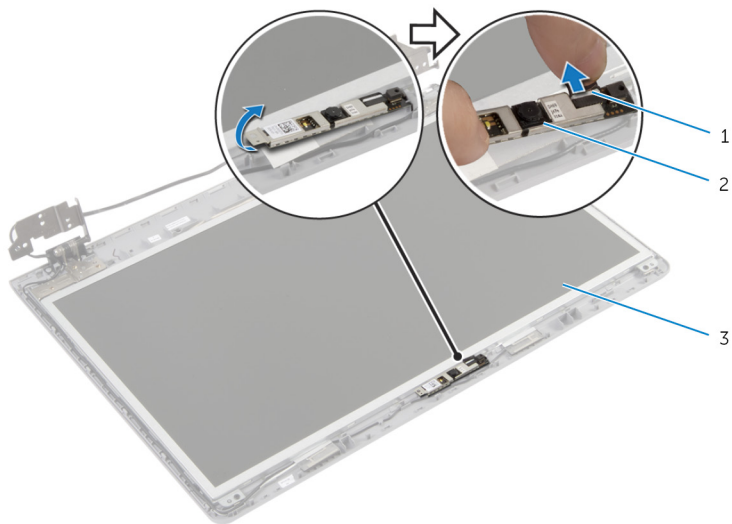

1 kabl kamere

2 kamera

3 zadnji poklopac ekrana

Postavljanje kamere



UPOZORENJE: Pre rada u unutrašnjosti računara, pročitajte bezbednosne informacije koje ste dobili uz računar i sledite korake u delu [Pre rada u unutrašnjosti računara](#). Nakon rada u unutrašnjosti računara, sledite uputstva u delu [Nakon rada u unutrašnjosti računara](#). Za dodatne informacije o najboljim praksama pogledajte početnu stranu za usklađenost sa propisima na dell.com/regulatory_compliance.

Procedura

- 1 Povežite kabl kamere na kameru.
- 2 Koristite klinove za poravnanje na poklopcu ekrana da biste postavili kameru u ležište.
- 3 Zalepite kameru na poklopac ekrana.

Dopunski koraci

- 1 Postavite [okno ekrana](#).
- 2 Postavite [sklop ekrana](#).
- 3 Postavite [oslonac za dlanove](#).
- 4 Postavite [tastaturu](#).
- 5 Sledite proceduru od koraka 4 do koraka 5 za postavljanje [optičke disk jedinice](#).
- 6 Sledite proceduru od koraka 3 do koraka 5 za postavljanje [čvrstog diska](#).
- 7 Postavite [poklopac osnove](#).
- 8 Postavite [bateriju](#).

Uklanjanje ploče ekrana



UPOZORENJE: Pre rada u unutrašnjosti računara, pročitajte bezbednosne informacije koje ste dobili uz računar i sledite korake u delu [Pre rada u unutrašnjosti računara](#). Nakon rada u unutrašnjosti računara, sledite uputstva u delu [Nakon rada u unutrašnjosti računara](#). Za dodatne informacije o najboljim praksama pogledajte početnu stranu za usklađenost sa propisima na dell.com/regulatory_compliance.

Pripremni koraci

- 1 Uklonite [bateriju](#).
- 2 Uklonite [poklopac osnove](#).
- 3 Sledite uputstva od koraka 1 do koraka 3 za uklanjanje [čvrstog diska](#).
- 4 Sledite uputstva od koraka 1 do koraka 2 za uklanjanje [optičke disk jedinice](#).
- 5 Uklonite [tastaturu](#).
- 6 Uklonite [oslonac za dlanove](#).
- 7 Uklonite [sklop ekrana](#).
- 8 Uklonite [okno ekrana](#).
- 9 Uklonite [kameru](#).

Procedura

- 1 Zabeležite putanju kabla i izvadite kabl ekrana iz vođica za usmeravanje na poklopcu ekrana.

- 2 Uklonite zavrtnje kojima je ploča ekrana pričvršćena za zadnji poklopac ekrana.

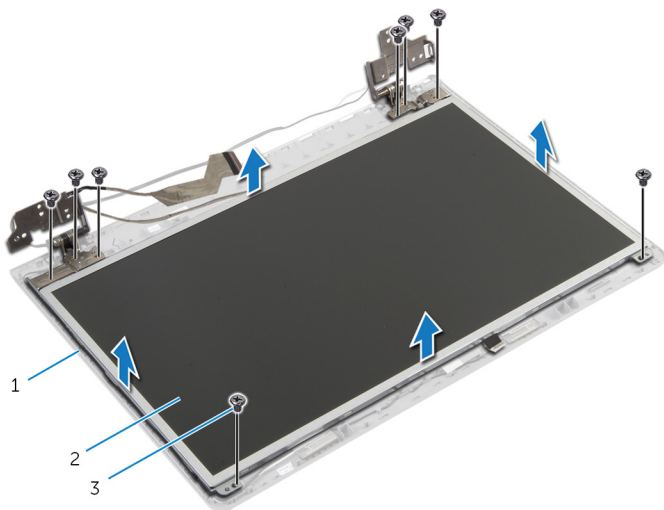

- | | | | |
|---|------------------------|---|--------------|
| 1 | zadnji poklopac ekrana | 2 | ploča ekrana |
| 3 | zavrtnji (8) | | |

- 3 Pažljivo podignite i preokrenite ploču ekrana.
- 4 Odlepite traku kojom je kabl ekrana pričvršćen za ploču ekrana.

5 Podignite rezu konektora i odspojite kabl ekrana sa ploče ekrana.

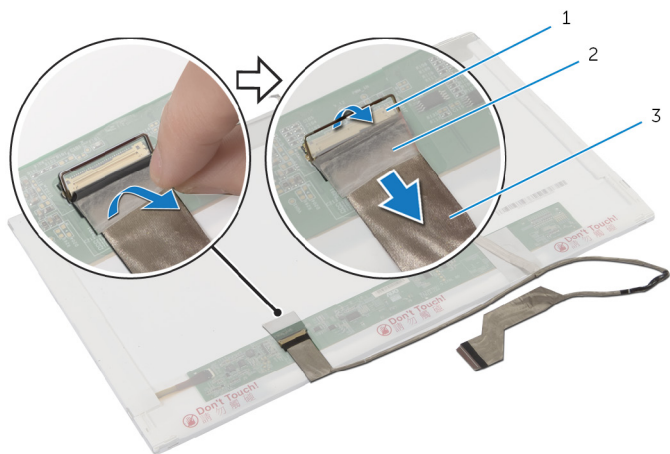

1 reza konektora

2 traka

3 kabl ekrana

Postavljanje ploče ekrana



UPOZORENJE: Pre rada u unutrašnjosti računara, pročitajte bezbednosne informacije koje ste dobili uz računar i sledite korake u delu [Pre rada u unutrašnjosti računara](#). Nakon rada u unutrašnjosti računara, sledite uputstva u delu [Nakon rada u unutrašnjosti računara](#). Za dodatne informacije o najboljim praksama pogledajte početnu stranu za usklađenost sa propisima na dell.com/regulatory_compliance.

Procedura

- 1 Povežite kabl ekrana na ploču ekrana i pritisnite rezu konektora da biste učvrstili kabl.
- 2 Zalepите traku kojom je kabl ekrana pričvršćen za ploču ekrana.
- 3 Pažljivo postavite ploču ekrana na zadnji poklopac ekrana.
- 4 Poravnajte otvore za zavrtnje na ploči ekrana sa otvorima za zavrtnje na zadnjem poklopcu ekrana.
- 5 Postavite zavrtnje kojima je ploča ekrana pričvršćena za zadnji poklopac ekrana.
- 6 Provucite kabl ekrana kroz vođice za usmeravanje na poklopcu ekrana.

Dopunski koraci

- 1 Postavite [kameru](#).
- 2 Postavite [okno ekrana](#).
- 3 Postavite [sklop ekrana](#).
- 4 Postavite [oslonac za dlanove](#).
- 5 Postavite [tastaturu](#).
- 6 Sledite proceduru od koraka 4 do koraka 5 za postavljanje [optičke disk jedinice](#).
- 7 Sledite proceduru od koraka 3 do koraka 5 za postavljanje [čvrstog diska](#).
- 8 Postavite [poklopac osnove](#).
- 9 Postavite [bateriju](#).

Uklanjanje sklopa zadnjeg poklopca ekrana i antene



UPOZORENJE: Pre rada u unutrašnjosti računara, pročitajte bezbednosne informacije koje ste dobili uz računar i sledite korake u delu [Pre rada u unutrašnjosti računara](#). Nakon rada u unutrašnjosti računara, sledite uputstva u delu [Nakon rada u unutrašnjosti računara](#). Za dodatne informacije o najboljim praksama pogledajte početnu stranu za usklađenost sa propisima na dell.com/regulatory_compliance.

Pripremni koraci



NAPOMENA: Ova uputstva važe samo za laptopove koji nemaju ekran osetljiv na dodir.

- 1 Uklonite [bateriju](#).
- 2 Uklonite [poklopac osnove](#).
- 3 Sledite proceduru od koraka 1 do koraka 3 za uklanjanje [čvrstog diska](#).
- 4 Sledite proceduru od koraka 1 do koraka 2 za uklanjanje [optičke disk jedinice](#).
- 5 Uklonite [tastaturu](#).
- 6 Uklonite [oslonac za dlanove](#).
- 7 Uklonite [sklop ekrana](#).
- 8 Uklonite [okno ekrana](#).
- 9 Uklonite [kameru](#).
- 10 Sledite proceduru od koraka 1 do koraka 3 za uklanjanje [ploče ekrana](#).

Procedura

- 1 Na sklopu poklopca ekrana i antene, odlepите traku kojom su kablovi antene pričvršćeni na poklopac ekrana.
- 2 Uklonite kablove antene iz vodica za usmeravanje na poklopcu ekrana.

3 Podignite i uklonite kablove antene sa poklopca ekrana.

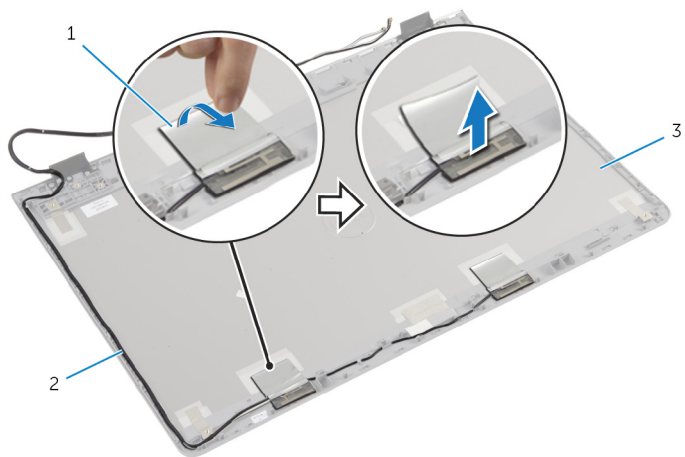

1 traka

2 kablovi antene

3 sklop poklopca ekrana i
antene

Postavljanje sklopa zadnjeg poklopca ekrana i antene



UPOZORENJE: Pre rada u unutrašnjosti računara, pročitajte bezbednosne informacije koje ste dobili uz računar i sledite korake u delu [Pre rada u unutrašnjosti računara](#). Nakon rada u unutrašnjosti računara, sledite uputstva u delu [Nakon rada u unutrašnjosti računara](#). Za dodatne informacije o najboljim praksama pogledajte početnu stranu za usklađenost sa propisima na dell.com/regulatory_compliance.

Procedura

- 1 Provucite kablove antene kroz vođice za usmeravanje na poklopcu ekrana.
- 2 Zalepite traku kojom su kablovi antene pričvršćeni za poklopac ekrana.

Dodatni uslovi

- 1 Sledite proceduru od koraka 3 do koraka 6 za postavljanje [ploče ekrana](#).
- 2 Postavite [kameru](#).
- 3 Postavite [okno ekrana](#).
- 4 Postavite [sklop ekrana](#).
- 5 Postavite [oslonac za dlanove](#).
- 6 Postavite [tastaturu](#).
- 7 Sledite proceduru od koraka 1 do koraka 2 za postavljanje [optičke disk jedinice](#).
- 8 Sledite proceduru od koraka 1 do koraka 3 za postavljanje [čvrstog diska](#).
- 9 Postavite [poklopac osnove](#).
- 10 Postavite [bateriju](#).

Ažuriranje BIOS-a

Možda ćete morati da ažurirate BIOS kada je dostupna njegova dopuna ili kada menjate matičnu ploču. Da biste ažurirali BIOS:

1. Uključite računar.
2. Idite na **dell.com/support**.
3. Ako imate servisnu oznaku računara, unesite je i kliknite na **Submit (Pošalji)**.
Ako nemate servisnu oznaku računara, kliknite na **Detect My Product (Otkrij moj proizvod)** da biste omogućili automatsko otkrivanje servisne oznake.
 **NAPOMENA:** Ako se servisna oznaka ne može otkriti automatski, izaberite proizvod iz kategorije proizvoda.
4. Kliknite na **Get Drivers and Downloads (Preuzmi upravljačke programe i preuzimanja)**.
5. Kliknite na **View All Drivers (Prikaži sve upravljačke programe)**.
6. U padajućem meniju **Operating System (Operativni sistem)**, izaberite operativni sistem instaliran na vašem računaru.
7. Kliknite na **BIOS**.
8. Kliknite na **Download File (Preuzmite datoteku)** da biste preuzeli najnoviju verziju BIOS-a za vaš računar.
9. Na sledećoj strani izaberite **Single-file download (Preuzimanje jedne datoteke)** a zatim kliknite na **Continue (Nastavite)**.
10. Sačuvajte datoteku i kada se preuzimanje završi, pronadite fasciklu u kojoj ste sačuvali datoteku za ažuriranje BIOS-a.
11. Dvapat kliknite na ikonu datoteke za ažuriranje BIOS-a i sledite uputstva koja se pojavljuju na ekranu.

Dobijanje pomoći i kontaktiranje kompanije Dell

Resursi za samostalnu pomoć

Možete dobiti informacije i pomoć o proizvodima i uslugama kompanije Dell korišćenjem ovih resursa za samostalnu pomoć na mreži:

Informacije za samostalnu pomoć	Opcije za samostalnu pomoć
Pristupanje Windows pomoći	Windows 8.1 — Otvorite dugme „Pretraži“, u polje za pretragu unesite Pomoć i podrška i pritisnite taster Enter . Windows 7 — Kliknite na Start → Pomoć i podrška .
Informacije o proizvodima i uslugama kompanije Dell	Pogledajte dell.com .
Informacije o rešavanju problema, korisnička uputstva, uputstva za konfigurisanje, specifikacije proizvoda, blogovi za tehničku pomoć, upravljački programi, ispravke softvera, itd	Pogledajte dell.com/support .
Informacije o sistemu Microsoft Windows 8.1	Pogledajte dell.com/windows8 .
Informacije o Microsoft Windows 7	Kliknite na Start → Svi programi → Dell Help Documentation .
Saznajte više o vašem operativnom sistemu, konfigurisanju i korišćenju računara, rezervnom kopiranju podataka, dijagnostici, itd.	Pogledajte <i>Ja i moj Dell</i> na dell.com/support/manuals .

Kontaktiranje kompanije Dell

Da biste kompaniju Dell kontaktirali u vezi prodaje, tehničke podrške ili korisničke podrške, pogledajte **dell.com/contactdell**.



NAPOMENA: Dostupnost se razlikuje u zavisnosti od zemlje i proizvoda, a neke usluge ne moraju biti dostupne u vašoj zemlji.



NAPOMENA: Ako nemate aktivnu vezu sa Internetom, kontakt informacije možete pronaći na fakturi, otpremnici, računu ili katalogu Dell proizvoda.